

フレランドN

2018年1月 発売予定

通風機能を備えた目隠しフェンス。傾斜地施工も可能です。



格子デザインは2タイプ。

1型 横ルーバータイプ

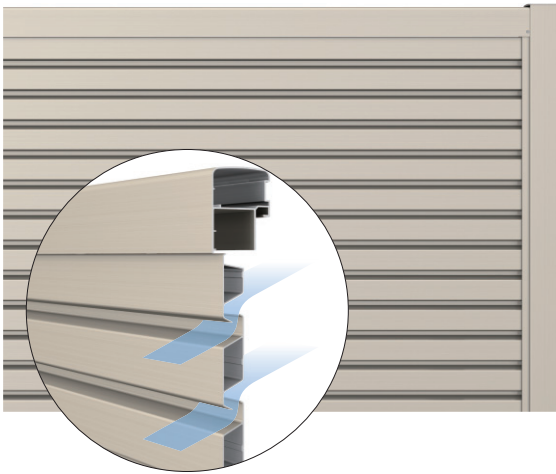

2型 たて目隠しタイプ

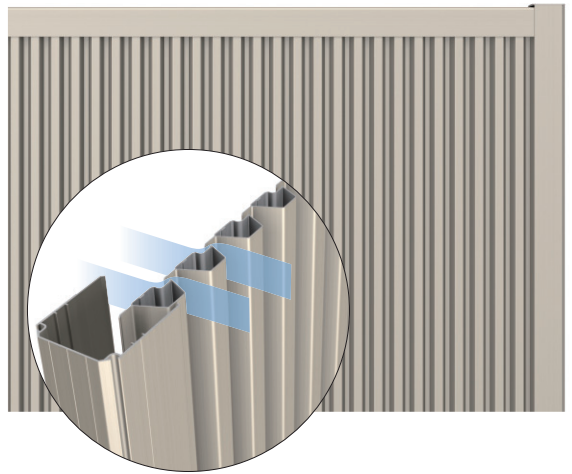

熱伸び吸収部をフェンス連結部に標準装備。

夏場の熱い外気温による型材の伸びやゆがみによる商品の変形を、連結部に設けたすき間で抑えます。

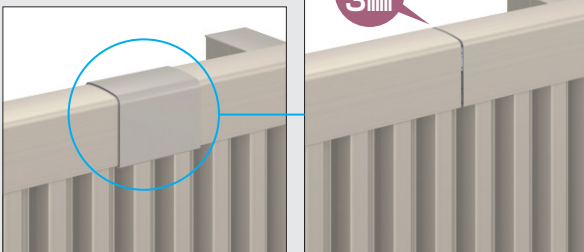

大型門扉「フレランドN」とのコーディネートが可能。



2つの納まりタイプ。

フリー支柱タイプ

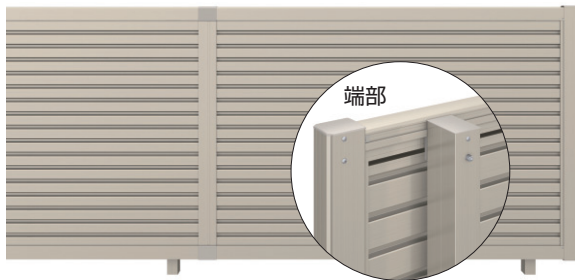

フェンスの取り替えが容易。

施工後のフェンス本体交換を簡単な手順で行うことが可能です。

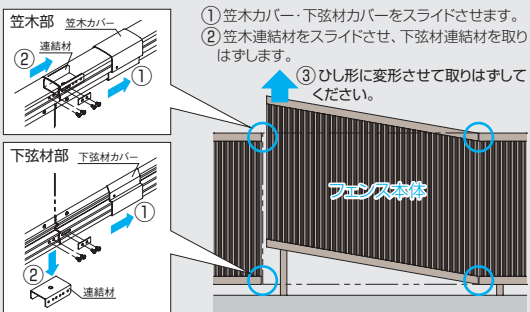

傾斜地、コーナーの施工に対応。

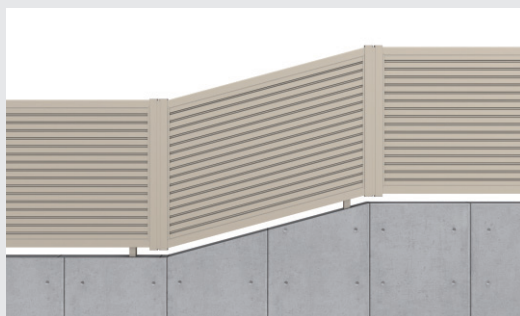

■ 傾斜対応

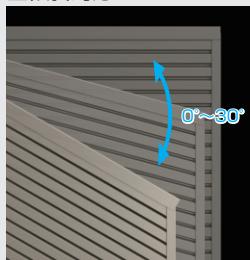

フェンス本体は0°~30°までの傾斜角度に対応可能。

■ コーナー支柱

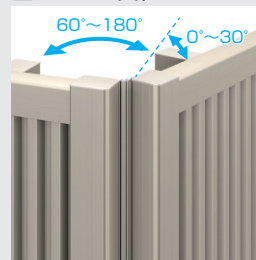

60°~180°までの角度調整が可能です。

間仕切り支柱タイプ

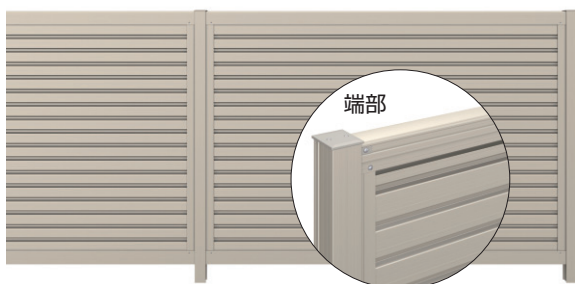

フェンスの取り替えが容易なスライド施工。

施工後のフェンス本体交換が容易に行える本体スライド施工が可能です。

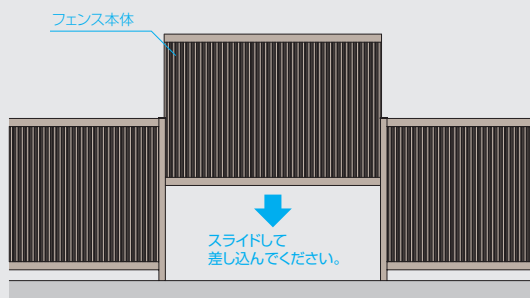

傾斜地、コーナーの施工に対応。

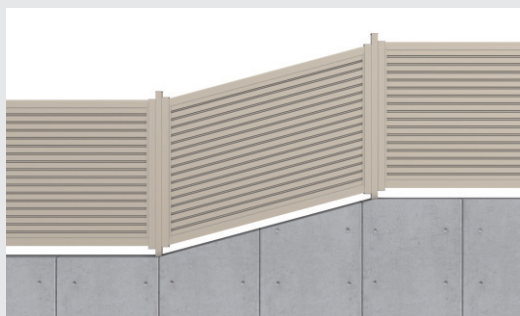

■ 傾斜対応

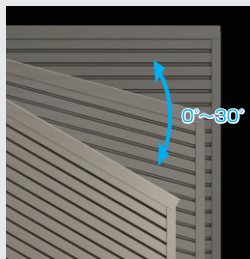

フェンス本体は0°~30°までの傾斜角度に対応可能。

■ コーナー支柱

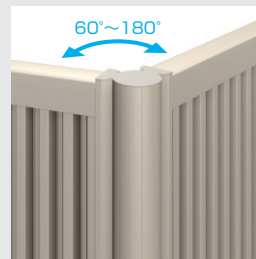

60°~180°までの角度調整が可能です。