



NEW DESIGN

厳選した4デザイン

AN型



UN型



X型



EN型

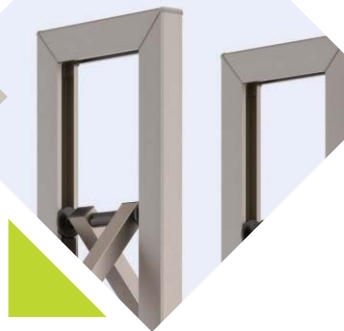

RENEWAL POINT

サイズバリエーションや操作性など、大幅にリニューアル

サイズを増やし、さまざまな開口幅に柔軟に対応

P.4







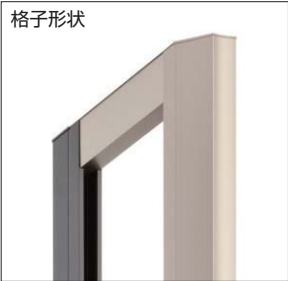

大型のトリガー式引手で操作性を向上

P.6

マスターキーシステムに対応

P.6

デザインコンセプトや既設レールへの対応など、好評なポイントは継承しながら、操作性・施工性を大幅に向上しました。

商品名・タイプ		参考価格※
大型伸縮門扉 アルテンダAN型 P.8 格子形状 		フラットレールタイプ ￥725,400
		レールタイプ ￥615,400
		キャスタータイプ (固定式直進型) ￥630,500
		キャスタータイプ (回転収納型) ￥634,600
大型伸縮門扉 アルテンダUN型 P.28 格子形状 		フラットレールタイプ ￥656,200
		レールタイプ ￥596,000
		キャスタータイプ (固定式直進型) ￥578,900
		キャスタータイプ (回転収納型) ￥589,800
大型伸縮門扉 アルテンダX型 P.48 格子形状 		フラットレールタイプ ￥748,000
		レールタイプ ￥638,100
		キャスタータイプ (固定式直進型) ￥653,000
		キャスタータイプ (回転収納型) ￥657,100
大型伸縮門扉 アルテンダEN型 P.68 格子形状 		フラットレールタイプ ￥486,100
		レールタイプ ￥431,000
		キャスタータイプ (固定式直進型) ￥414,700
		キャスタータイプ (回転収納型) ￥449,700

※参考価格は、片開きセット、全幅約6250、高さ1450、スチールレールの場合の価格を掲載しております。

注 ●電動タイプには両開きセットの設定はありません。

レール		既設レール対応型 P.84	角地用 P.100	電動タイプ P.104	H寸法・開口幅														
スチールレール	ステンレスレール																		
●	●	—	—	●															
●	●	●	—	—															
—	—	—	●	—	<p>※H1850は、フラットレールタイプのみ対応となります。</p> <table border="1"> <tr> <td>フラットレールタイプ</td> <td rowspan="2">開口幅W</td> <td>[片開きセット] 1232~14696</td> <td>[両開きセット] 2456~29384</td> </tr> <tr> <td>レールタイプ</td> <td>[片開きセット] 1232~14696</td> <td>[両開きセット] 2456~29384</td> </tr> <tr> <td rowspan="2">キャスタータイプ</td> <td>固定式直進型</td> <td>[片開きセット] 1232~11024</td> <td>[両開きセット] 2456~22040</td> </tr> <tr> <td>回転収納型</td> <td>[片開きセット] 1540~12828</td> <td>[両開きセット] 3072~17160</td> </tr> </table>	フラットレールタイプ	開口幅W	[片開きセット] 1232~14696	[両開きセット] 2456~29384	レールタイプ	[片開きセット] 1232~14696	[両開きセット] 2456~29384	キャスタータイプ	固定式直進型	[片開きセット] 1232~11024	[両開きセット] 2456~22040	回転収納型	[片開きセット] 1540~12828	[両開きセット] 3072~17160
フラットレールタイプ	開口幅W	[片開きセット] 1232~14696	[両開きセット] 2456~29384																
レールタイプ		[片開きセット] 1232~14696	[両開きセット] 2456~29384																
キャスタータイプ	固定式直進型	[片開きセット] 1232~11024	[両開きセット] 2456~22040																
	回転収納型	[片開きセット] 1540~12828	[両開きセット] 3072~17160																
●	●	—	—	●															
●	●	●	—	—															
—	—	—	●	—	<p>※H1850は、フラットレールタイプのみ対応となります。</p> <table border="1"> <tr> <td>フラットレールタイプ</td> <td rowspan="2">開口幅W</td> <td>[片開きセット] 1232~14696</td> <td>[両開きセット] 2456~29384</td> </tr> <tr> <td>レールタイプ</td> <td>[片開きセット] 1232~14696</td> <td>[両開きセット] 2456~29384</td> </tr> <tr> <td rowspan="2">キャスタータイプ</td> <td>固定式直進型</td> <td>[片開きセット] 1232~11024</td> <td>[両開きセット] 2456~22040</td> </tr> <tr> <td>回転収納型</td> <td>[片開きセット] 1540~12828</td> <td>[両開きセット] 3072~17160</td> </tr> </table>	フラットレールタイプ	開口幅W	[片開きセット] 1232~14696	[両開きセット] 2456~29384	レールタイプ	[片開きセット] 1232~14696	[両開きセット] 2456~29384	キャスタータイプ	固定式直進型	[片開きセット] 1232~11024	[両開きセット] 2456~22040	回転収納型	[片開きセット] 1540~12828	[両開きセット] 3072~17160
フラットレールタイプ	開口幅W	[片開きセット] 1232~14696	[両開きセット] 2456~29384																
レールタイプ		[片開きセット] 1232~14696	[両開きセット] 2456~29384																
キャスタータイプ	固定式直進型	[片開きセット] 1232~11024	[両開きセット] 2456~22040																
	回転収納型	[片開きセット] 1540~12828	[両開きセット] 3072~17160																
●	●	—	—	●															
●	●	●	—	—															
—	—	—	●	—	<p>※H1850は、フラットレールタイプのみ対応となります。</p> <table border="1"> <tr> <td>フラットレールタイプ</td> <td rowspan="2">開口幅W</td> <td>[片開きセット] 1232~14696</td> <td>[両開きセット] 2456~29384</td> </tr> <tr> <td>レールタイプ</td> <td>[片開きセット] 1232~14696</td> <td>[両開きセット] 2456~29384</td> </tr> <tr> <td rowspan="2">キャスタータイプ</td> <td>固定式直進型</td> <td>[片開きセット] 1232~11024</td> <td>[両開きセット] 2456~22040</td> </tr> <tr> <td>回転収納型</td> <td>[片開きセット] 1540~12828</td> <td>[両開きセット] 3072~17160</td> </tr> </table>	フラットレールタイプ	開口幅W	[片開きセット] 1232~14696	[両開きセット] 2456~29384	レールタイプ	[片開きセット] 1232~14696	[両開きセット] 2456~29384	キャスタータイプ	固定式直進型	[片開きセット] 1232~11024	[両開きセット] 2456~22040	回転収納型	[片開きセット] 1540~12828	[両開きセット] 3072~17160
フラットレールタイプ	開口幅W	[片開きセット] 1232~14696	[両開きセット] 2456~29384																
レールタイプ		[片開きセット] 1232~14696	[両開きセット] 2456~29384																
キャスタータイプ	固定式直進型	[片開きセット] 1232~11024	[両開きセット] 2456~22040																
	回転収納型	[片開きセット] 1540~12828	[両開きセット] 3072~17160																
●	●	—	—	●															
●	●	●	—	—															
—	—	—	—	—	<table border="1"> <tr> <td>フラットレールタイプ</td> <td rowspan="2">開口幅W</td> <td>[片開きセット] 1232~14696</td> <td>[両開きセット] 2456~22040</td> </tr> <tr> <td>レールタイプ</td> <td>[片開きセット] 1232~14696</td> <td>[両開きセット] 2456~22040</td> </tr> <tr> <td rowspan="2">キャスタータイプ</td> <td>固定式直進型</td> <td>[片開きセット] 1232~11024</td> <td>[両開きセット] 2456~16532</td> </tr> <tr> <td>回転収納型</td> <td>[片開きセット] 1540~12828</td> <td>[両開きセット] 3072~17160</td> </tr> </table>	フラットレールタイプ	開口幅W	[片開きセット] 1232~14696	[両開きセット] 2456~22040	レールタイプ	[片開きセット] 1232~14696	[両開きセット] 2456~22040	キャスタータイプ	固定式直進型	[片開きセット] 1232~11024	[両開きセット] 2456~16532	回転収納型	[片開きセット] 1540~12828	[両開きセット] 3072~17160
フラットレールタイプ	開口幅W	[片開きセット] 1232~14696	[両開きセット] 2456~22040																
レールタイプ		[片開きセット] 1232~14696	[両開きセット] 2456~22040																
キャスタータイプ	固定式直進型	[片開きセット] 1232~11024	[両開きセット] 2456~16532																
	回転収納型	[片開きセット] 1540~12828	[両開きセット] 3072~17160																

豊富なタイプバリエーションで、パブリックスペースにフレキシブルに対応します。

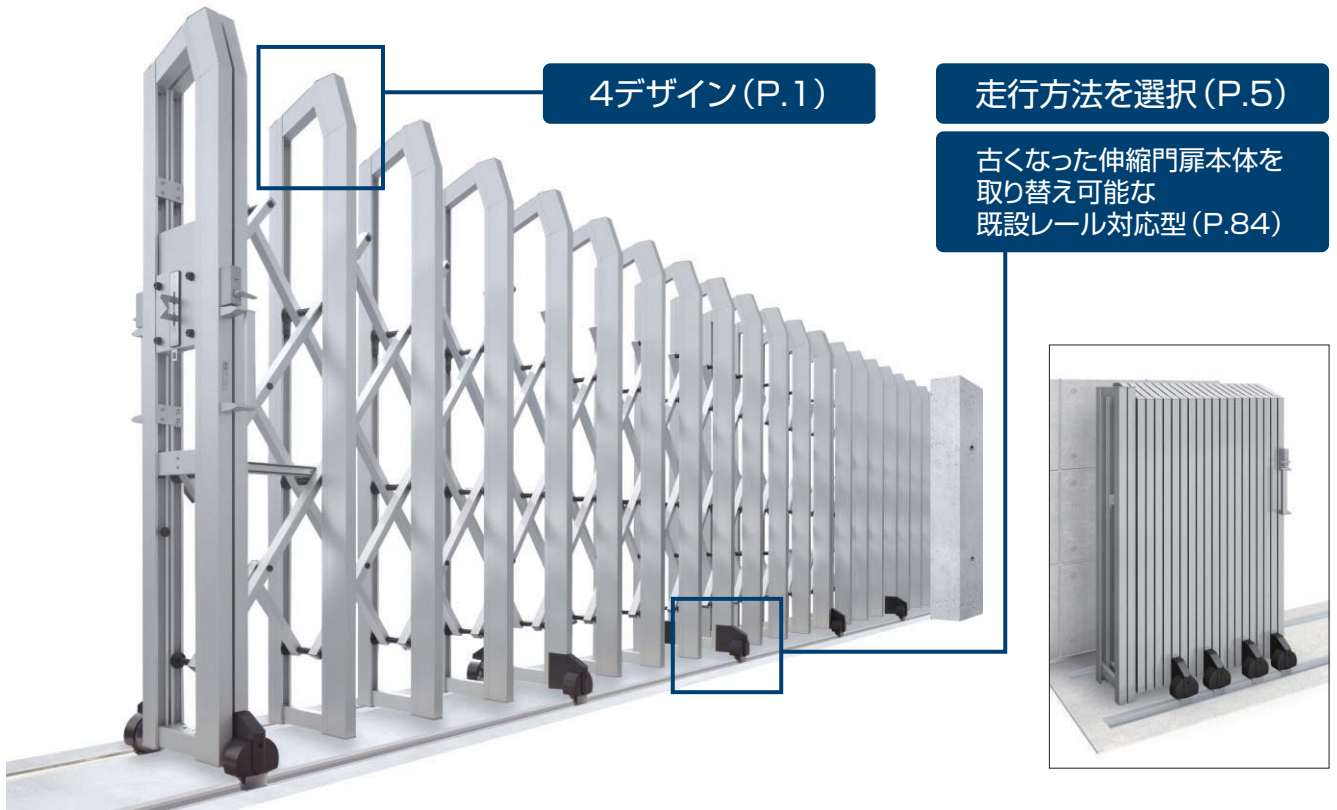

大幅にサイズを増やし、格子ピッチを350mm刻みに設定することで、さまざまな設置条件に対応しやすくなりました。

■片開き (最大で幅45サイズ)

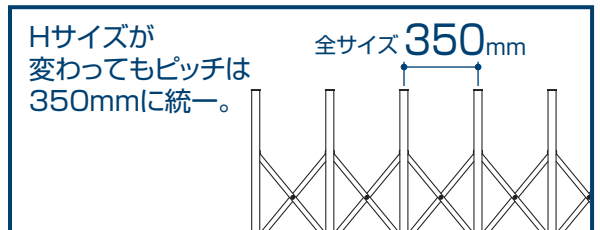
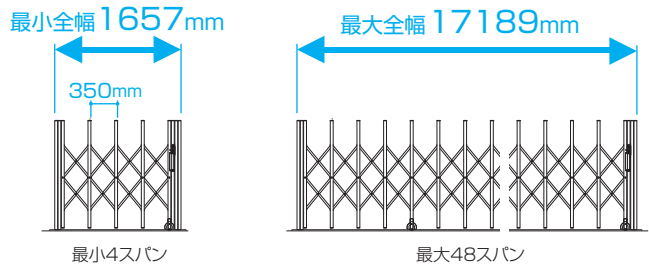

■両開き (最大で幅45サイズ)

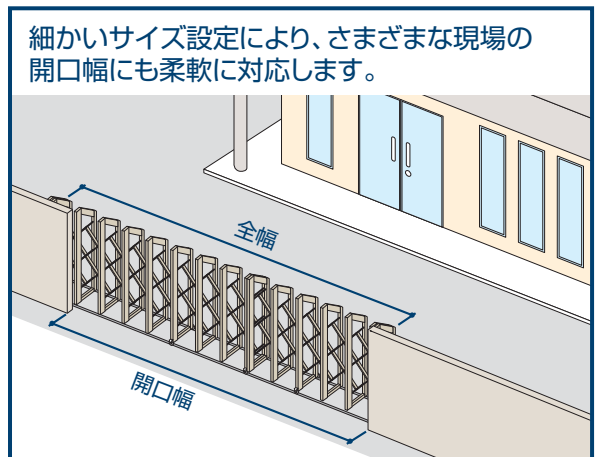
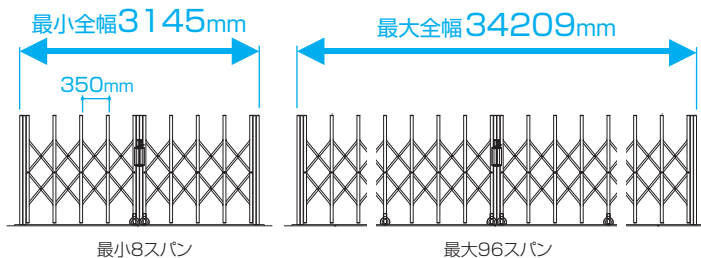

1 フラットレールタイプ

レールが突出していませんので人や車の通行がスムーズに行えます。

レールはスチール製とステンレス製との2種からお選びいただけます。

断面写真



スチールレール



ステンレスレール



全域転倒防止機構

車輪に装備した転倒防止金具により、レール全域での本体の転倒を防止します。

2 レールタイプ

レール上を走るので、軽く開閉し、横風によるタワミの心配がありません。

レールはスチール製とステンレス製との2種からお選びいただけます。

断面写真



スチールレール



ステンレスレール

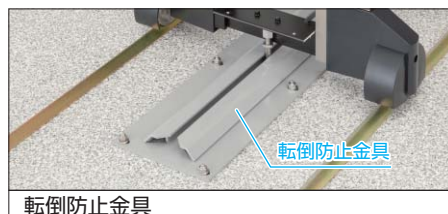

転倒防止金具

大型の転倒防止金具を標準装備しています（基本扉の連結部と両開き召し合せ部のみ）。

3 キャスタータイプ（固定式直進型）

レールの埋め込みが不要で、安定性にも配慮しています。

固定式直進キャスターの採用により安定性があり、扉ユニットの先頭には回転式キャスターを用いて操作性にも配慮しています。



回転式キャスター（先頭のみ）

固定式直進キャスター

4 キャスタータイプ（回転収納型）

レールの埋め込みが不要で、短い工期での施工ができます。

回転式キャスターを用いて操作性に配慮しています。



さまざまな設置条件に対応します。

■既設レール対応型

P.84



■角地用

P.100



■電動タイプ

P.104



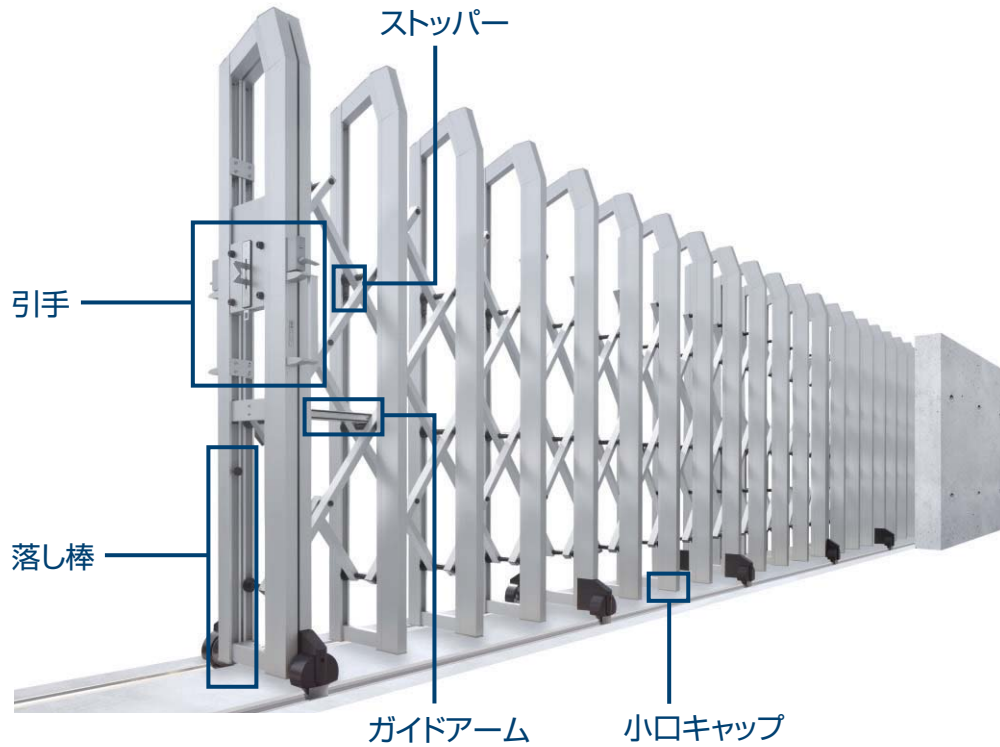

操作や調整がしやすい大型のトリガー式ハンドル錠を採用。

■引手(トリガー式ハンドル錠)

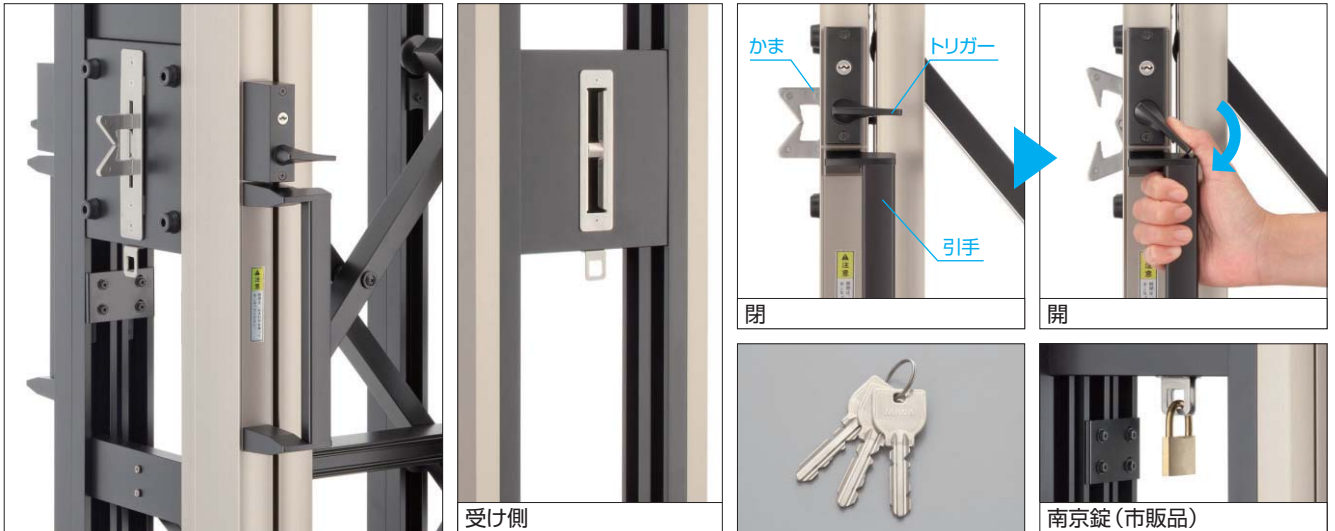

操作しやすい大型のトリガー式ハンドル錠を採用しています。かまを大型にすることで閉時の掛かりやすさも向上しました。また、市販の南京錠も取り付け可能です。 シリンダー錠/オリジナル錠:SL8497 U9(美和ロック(株))

マスターキーシステムへの対応が可能

伸縮門扉と施設入り口など、複数の錠前を1グループとし、グループ内の各錠前を別のマスターキー1本で施解錠できるようになります。

※錠・台座につきましては、現地手配にてお願いします。

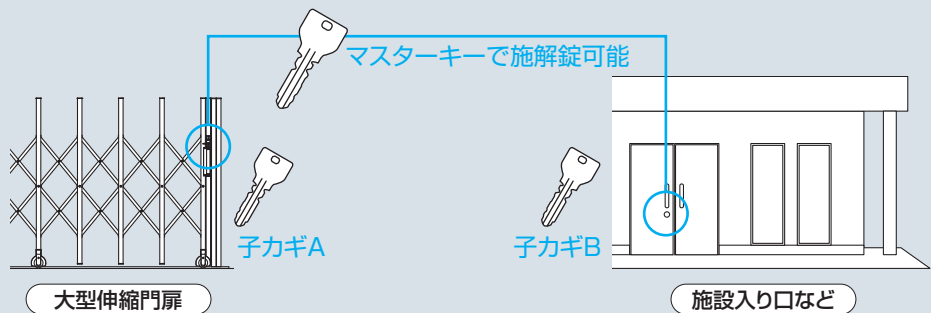

調整しやすい構造。

■ストッパー



開口幅を、格子1スパン当たり+10mmに調整することが可能です。
※調整の際は、上下反転してご使用ください
(H寸法によって調整範囲が異なります)。

走行時の安定性を向上。

■ガイドアーム



戸当り部に、より走行性を安定させるガイドアームを標準装備しています(フラットレールタイプのみ)。

足元の安全性に配慮。

■小口キャップ(全タイプ共通)



格子下部に樹脂性の小口キャップを装備、足元の安全性にも配慮しています。

落とし棒で扉をしっかりと固定。

■フラットレールタイプ・レールタイプ



ステンレス製の丈夫な落とし棒が扉をしっかりと固定します。

■キャスタータイプ



落とし棒を落とすことで、落とし棒受けの内部で落とし棒が回転し、扉がしっかりと固定されます。

■追加落とし棒 オプション

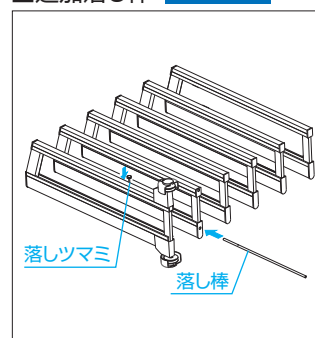

フラットレールタイプおよびレールタイプには、風の強い地域などで使用する場合、扉の固定を強化することができる追加落とし棒をオプションにて用意しています。
※EN型は対応していません。

門柱と壁の間にすき間ができる場合に便利。

■すき間カバー オプション

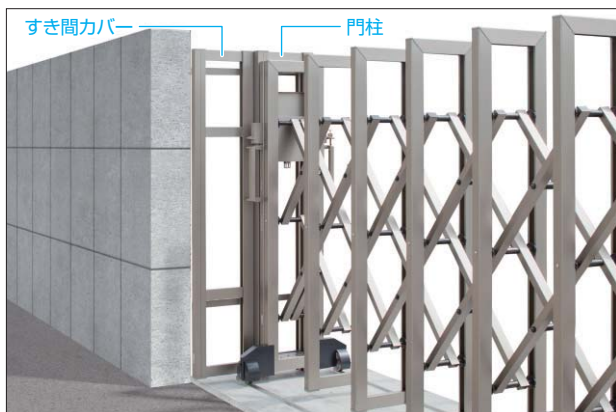

門柱と壁とのすき間を隠すカバーを用意しています。すき間の幅に合わせて切り縮めが可能です。