

NEW!!

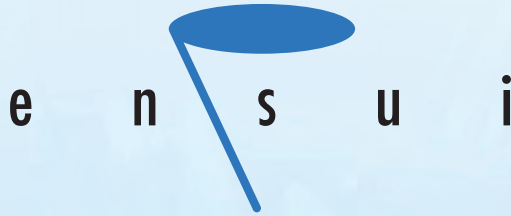

TANITA GALVA クサリトイ



遊びごころをスタイリッシュに
〈uki〉シリーズ、
1st
エントリ。



タニマツ ホワイト



タニマツ シルバー

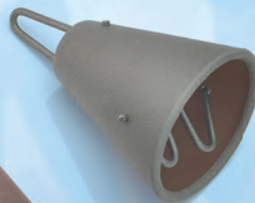

タニマツ ガンメタ



タニマツ ブラック



タニマツ ブラウン

軒とい:スタンダード半丸105

軒とい:HACO H6号

TANITA GALVA クサリイ

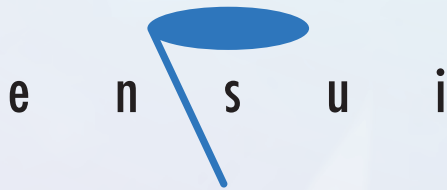

シンプルな円錐形状の連なりが美しい
TANITA GALVA—クサリイ(ensui)。
小屋根や玄関先、室内空間から見える場所に
控えて上品なアクセントとしていかがですか。

いつまでも眺めていたくなる
ちよつとステキな雨のみち。

タニマツカラー

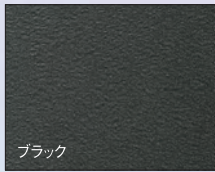

ブラック

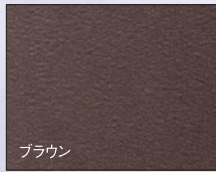

ブラウン

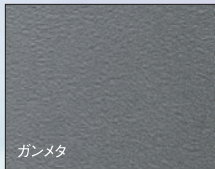

ガンメタ

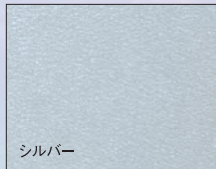

シルバー

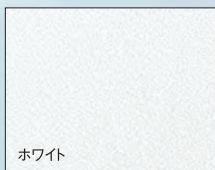

ホワイト

(ensui)
対応ガルバリウム軒とい(※1)
・スタンダード
・HACO
・レクガルバ
・すど葉
・モールガーター

(※1):詳しくは、ガルバリウム雨とい総合カタログ「BB073」をご参照ください。



設計:かんばら設計室
軒とい:HACO(ガンメタ)/クサリイ:ensui(ガンメタ)

禁止事項

ensui(クサリイ)へのぶら下がりや、ensuiの引っ張り等の行為は、絶対におこなわないでください。
変形により、金具が外れたり、軒といが落下する恐れがあります。また、事故やけがなどを引き起こす原因となります。

注意事項

・グラウンド部分の納めは外構に応じて固定してください。
・ゴミ・落ち葉等の清掃がおこなえる場所にお取り付けください。

■ensui

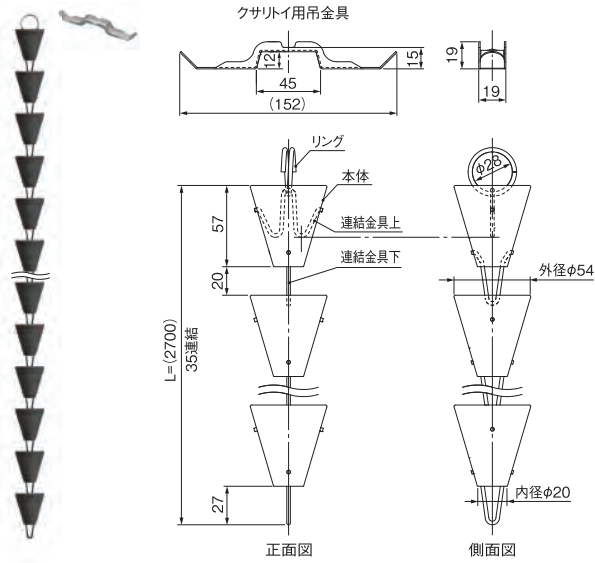

ensui(35連結)重量:約1.1kg

単位:mm

品番	カラー	セット内容	材質/材厚	梱包数
GGF-45436	ブラック	本体: 35個(長さ:2700mm) リング 1個 付属品: クサリイ用吊金具 1個	本体:塗装ガルバリウム鋼板/0.41 連結金具:SUS304-W2/φ2.5(塗装) リング:SUS304-WPB/φ3.0 クサリイ用吊金具:SUS304/1.0	1
GGF-45437	ブラウン			
GGF-45438	ガンメタ			
GGF-45439	シルバー			
GGF-45435	ホワイト			

■ensui(単品)

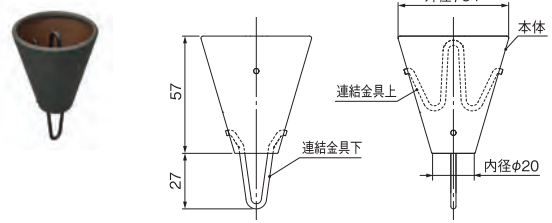

ensui(単品)重量:約30g

単位:mm

品番	カラー	セット内容	材質/材厚	梱包数
GGF-65086	ブラック	本体:1個 連結金具:(上下)各1個	本体:塗装ガルバリウム鋼板/0.41 連結金具:SUS304-W2/φ2.5(塗装)	1
GGF-65087	ブラウン			
GGF-65088	ガンメタ			
GGF-65089	シルバー			
GGF-65085	ホワイト			

■クサリイ用吊金具

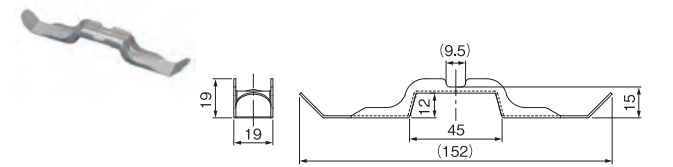

単位:mm

品番	表面仕上	材質/材厚	梱包数
SG-3703	2B材	SUS304/1.0	1

※商品の補修には、専用「補修液」をご使用ください。【●品番:ブラック用-6557 ブラウン用-6558 ガンメタ用-6559 シルバー用-6560 ホワイト用-6561 ●内容量:約60g】

軒先納まり図(例)

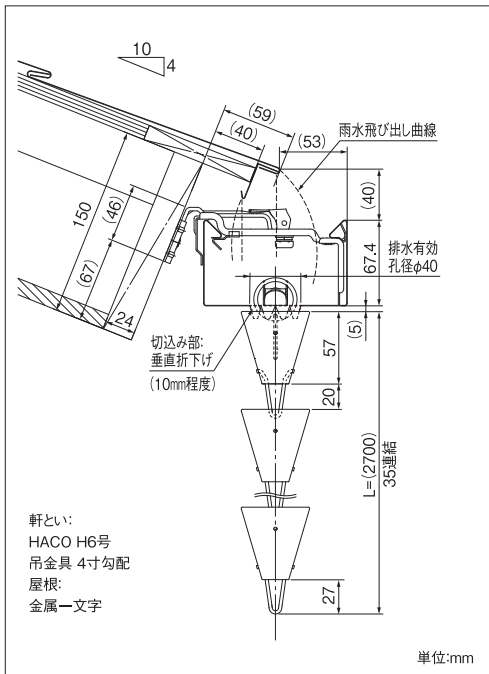

軒とい:
HACO H6号
吊金具 4寸勾配
屋根:
金属一文字

単位:mm

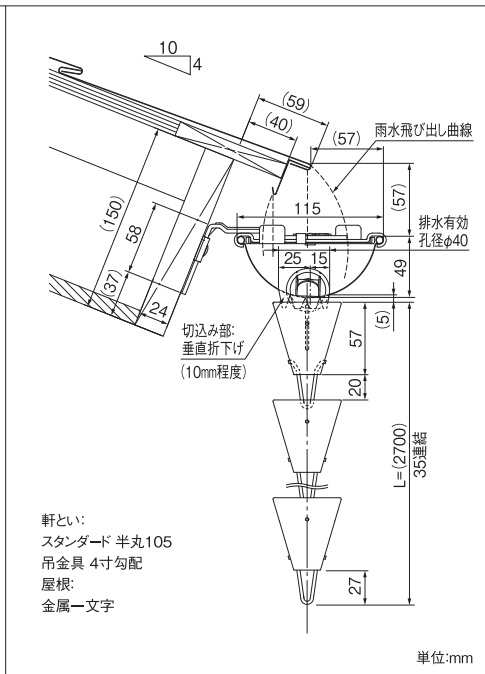

軒とい:
スタンダード 半丸105
吊金具 4寸勾配
屋根:
金属一文字

単位:mm

GL部納まり図(例)

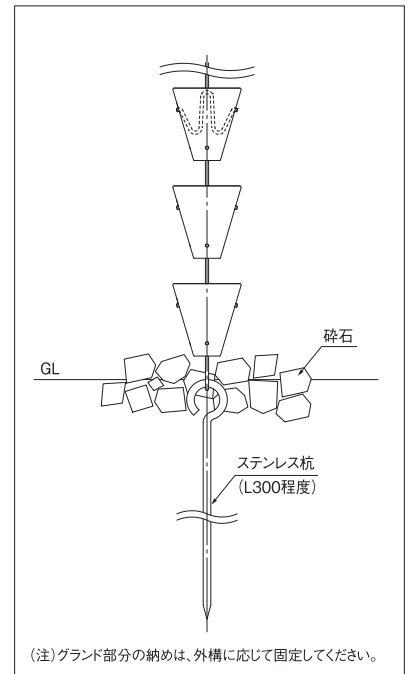

(注) グランド部分の納めは、外構に応じて固定してください。

適応投影屋根面積 ●軒といの排水能力は、軒といの水勾配によって大きく変わります。

クサリイ	軒とい	軒勾配	組合せ排水能力 (ℓ/秒)	適応投影屋根面積(m ²)								
				10mm/h	20mm/h	30mm/h	40mm/h	50mm/h	60mm/h	70mm/h	80mm/h	
ensui	スタンダード 半丸105	1/1000	0.18(0.53)	64.8(190.8)	32.4(95.4)	21.6(63.6)	16.2(47.7)	12.96(38.16)	10.8(31.8)	9.26(27.26)	8.1(23.85)	
		2/1000~4/1000	0.18(0.72)	64.8(259.2)	32.4(129.6)	21.6(86.4)	16.2(64.8)	12.96(51.84)	10.8(43.2)	9.26(37.03)	8.1(32.4)	
	スタンダード 半丸120	1/1000~4/1000	0.2(0.8)	72(288)	36(144)	24(96)	18(72)	14.4(57.6)	12(48)	10.29(41.15)	9(36)	
		HACO	1/1000~4/1000	0.19(0.76)	68.4(273.6)	34.2(136.8)	22.8(91.2)	17.1(68.4)	13.68(54.72)	11.4(45.6)	9.78(39.09)	8.55(34.2)
	レクガルバ R5号	1/1000	0.2(0.79)	72(284.4)	36(142.2)	24(94.8)	18(71.1)	14.4(56.88)	12(47.4)	10.29(40.63)	9(35.55)	
			2/1000~4/1000	0.2(0.82)	72(295.2)	36(147.6)	24(98.4)	18(73.8)	14.4(59.04)	12(49.2)	10.29(42.18)	9(36.9)
		レクガルバ R6号	1/1000~4/1000	0.23(0.92)	82.8(331.2)	41.4(165.6)	27.6(110.4)	20.7(82.8)	16.56(66.24)	13.8(55.2)	11.83(47.32)	10.35(41.4)
			すど葉一	1/1000~4/1000	0.19(0.77)	68.4(277.2)	34.2(138.6)	22.8(92.4)	17.1(69.3)	13.68(55.44)	11.4(46.2)	9.78(39.6)
モルガーター	1/1000~4/1000	0.31(1.24)	111.6(446.4)	55.8(223.2)	37.2(148.8)	27.9(111.6)	22.32(89.28)	18.6(74.4)	15.95(63.78)	13.95(55.8)		

※軒といと ensui(クサリイ)の組合せ排水能力は、軒といと ensuiの排水能力のうち、小さい方の値をとっています。ensuiの排水能力は、ensui(下部内径φ20mm)の排水有効断面面積で計算しています。
※表記内() 数値は、軒とい(孔径φ40mm)の排水有効断面面積で計算しています。

information

I

色と線の一体感を演出する
TANITA GALVA

既存アイテムとのトータルコーディネートで、
TANITA GALVAの世界がもっと広がります。 ※詳細は、各総合カタログをご参照ください。

ガルバリウム壁材

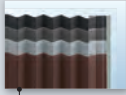

ガルバリウム屋根材



ガルバリウム雪止



ガルバリウム換気棟



ガルバリウム小庇



ガルバリウム雨とい

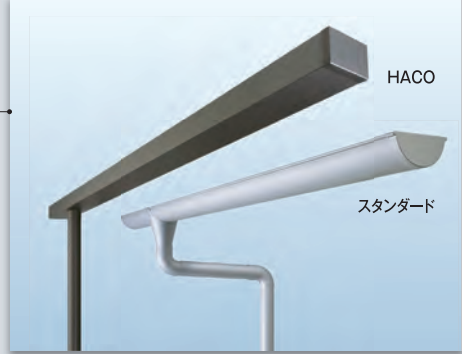

information

II

タニタサポート

すぐに使える! すぐに役立つ! 最新情報を公開。“TANITA SUPPORT” <http://www.tanita-hw.co.jp>

「TANITA SUPPORT」は、お客様とタニタハウジングウェアをつなぐホットライン。幅広いデータ・最新情報をご提供する、信頼のサポートサービスです。タニタハウジングウェア オフィシャルホームページより「TANITA SUPPORT」にお申し込み、ご登録いただくことで、**基本を活かす!「スタンダードサポート」**および、**動向を掴む!「スペシャルサポート」**をご覧ください。

※詳細については、弊社オフィシャルホームページ「TANITA SUPPORT」をご覧ください。



基本を活かす! スタンダードサポート

CADデータダウンロードより、弊社製品の各種CADデータのダウンロードサービスや設計参考資料等をご利用いただけます。

動向を掴む! スペシャルサポート

スタンダードサポートでのサービスはもちろん、特注事例や納まり事例紹介/講演会・セミナー等のお知らせ/電子カタログ+等、最前線の情報をご提供いたします。

申し込み / 登録完了までの流れ

お申し込み

弊社登録

メール等にて登録完了のお知らせ送信

サポートコンテンツ閲覧

※スタンダードサポートは、お申し込みいただいた後、すぐにご利用いただけます。

雨のみちをデザインする 株式会社 タニタハウジングウェア

本社・東京営業所 東京都板橋区東坂下2-8-1 〒174-8601 TEL.03(3968)1141 FAX.03(3968)3000

大阪営業所 大阪市長田中1-3-15 〒577-0013 TEL.06(4308)8883 FAX.06(4308)8873

名古屋営業所 名古屋市長栄区牧の原2-707 〒465-0072 TEL.052(704)1191 FAX.052(701)1155

仙台営業所 仙台市宮城野区蒲生字袋西の内第二68番8号 〒983-0002 TEL.022(387)1324 FAX.022(387)1325

<http://www.tanita-hw.co.jp> ISO9001審査登録 登録番号 Q1033

Web Magazine
雨のみちデザイン
amenomichi.com

雨と生きる。雨を活かす。雨文化の創造を考える。
タニタハウジングウェアが提供する、
建築系ウェブマガジン「雨のみちデザイン」。

色と線の一体感を演出する
TANITA GALVA

ガルバリウム素材商品と建築の最前線を紹介する
"TANITA GALVA" のウェブサイト
<http://www.tanitagalva.com>

施工・技術についてのお問い合わせは、「CS推進課」へ フリーダイヤル **0120-011-849**

※商品の色は、印刷の特性上、実際とは多少異なる場合があります。
※商品の外観、仕様は改善のため予告なしに変更することがあります。

2015年10月現在 ●本カタログに掲載された商品は工業所有権法の対象となります。©2015タニタハウジングウェア 禁無断転載

BB967-01
1510-1D (R)