

簡単ネット脱着でお手入れらくらく!

室内付パネル網戸

新開発
スライド脱着
ネット
〈PAT.P〉



<http://www.seiki.gr.jp/>

セイキ販売株式会社

東京	: 〒176-0014 東京都練馬区豊玉南3-21-16	☎03(5999)5820(代)
横浜	: 〒242-0001 神奈川県大和市下鶴間2236-2	☎046(271)2100(代)
大阪	: 〒570-0014 大阪府守口市藤田町2-2-3	☎06(6780)1700(代)
仙台	: 〒984-0038 宮城県仙台市若林区伊在東通10-1	☎022(287)5111(代)
名古屋	: 〒452-0812 愛知県名古屋市西区玉池町284	☎052(503)7811(代)
福岡	: 〒812-0863 福岡県福岡市博多区金の隈1-33-32	☎092(513)0250(代)

このカタログに掲載されている商品は、下記時点のものです。
掲載商品は諸般の事情により予告なく、改良、仕様変更、価格の改定などを行う場合がありますので
予めご了承ください。

2016年5月



「スライド脱着ネット」の 簡単メンテナンス革命!

〈 特許多数申請中 〉

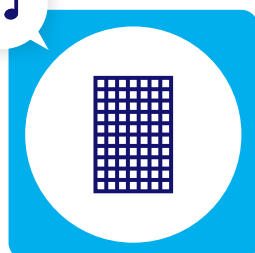

ネットだけを簡単に脱着できるからお手入れらくらく。



高層マンションに対応した新発想の室内付け網戸。



日本サッシ協会が推奨する「ビル用サッシに使用する網戸※」に対応

近年高層化するビルが生み出す強風・突風による事故防止のため、日本サッシ協会では右記の通達を行っています。

外付けスライディング可動式網戸は、はずれ止め部品と併せ自走防止部品などを取り付けた網戸の採用を推奨

+

設計風圧力2800Paを超える部位に取り付ける網戸は、網のはずれが考えられるため『室内付け網戸』などの採用を推奨

※平成26年4月1日、一般社団法人日本サッシ協会ビルサッシ委員会「ビル用サッシに使用する網戸について」より抜粋

ここが
新開発!

高層マンションの窓に最適 な網戸

これまで設置することが難しかった高層階の窓にも簡単に取り付けられて、メンテナンスも簡単です。



POINT 1 簡単メンテナンス



見た目は普通の網戸と同じ♪



ネットだけを簡単にスライド脱着できます♪



網戸フレームはそのまま♪

POINT 2 安心の室内取付けタイプ

サッシに網戸レールがなくても取り付けが可能。室内側に取り付けるので落下の心配もなく、ベランダのない窓でも安心して取り付けられます。



POINT 3 ネットのよれ・タワミ解消機能

これまでは網押さえゴムなどでぴんと張り直す必要のあったネットのよれ・タワミも、室内付パネル網戸ならワンタッチで解消できます。

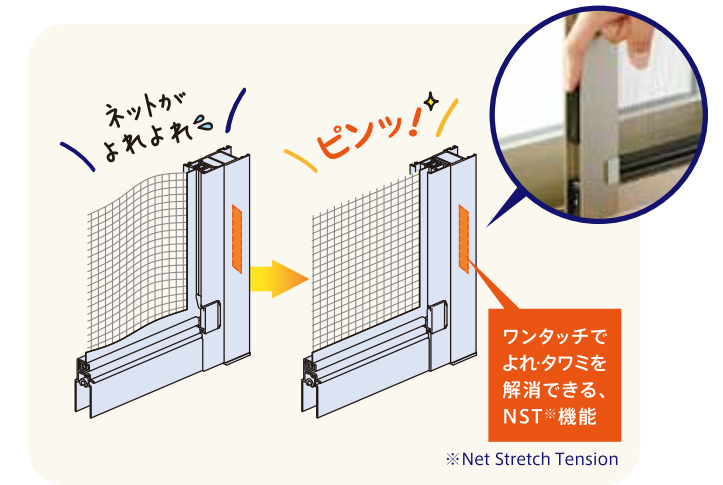

● 施工手順

① 上下レールの取付け

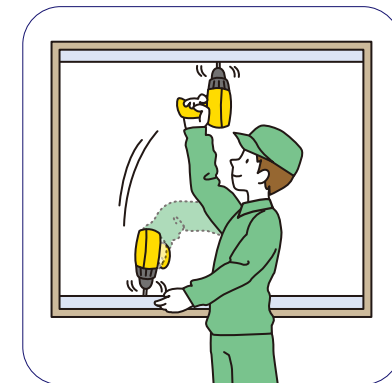

網戸用レールを上下にビスで固定。この際、隙間防止のためのピースを固定します。

② 左右縦レールの取付け



網戸縦レールを額縁の左右に設置します。

③ 網戸の建てこみ

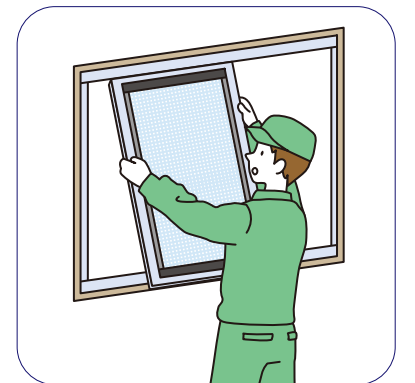

一般的な網戸の取り付けと同様、設置した上下レールにケンドン式で建てこんで完成です。

メンテナンスの
不満を解決!

ユーザーの「網戸の不満」を解消しました

室内付パネル網戸は、これまで多くのユーザーが抱えていた網戸の取り扱いやメンテナンスに関する不満を解消した画期的な網戸です。

不満1

お掃除が大変...

ベランダのない窓の場合、網戸を外せず、手間やスペースの確保も大変でした。



『室内付パネル網戸』なら!
ネットだけを外して洗える!



● ネットの外し方

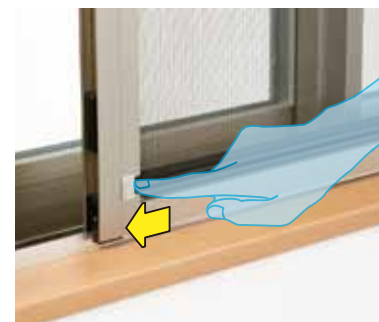

1 ネットのロックを外します。



2 上下のアタッチメントを外します。

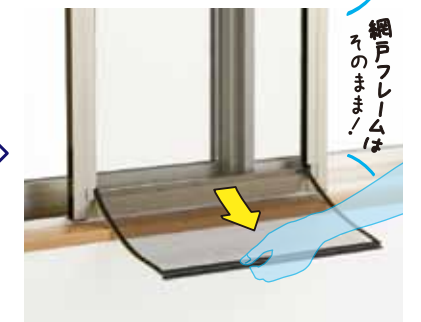

3 ネットだけを取り外せます。

網戸フレームはそのまま!

不満2

破れた時の張り替えが大変...

ネットが破れた時も、従来網戸では張り替える場所もなく、張替作業も素人にはなかなか困難でした。



『室内付パネル網戸』なら!
新しいネットに差し替えるだけ!



● ネットの付け方



1 ネットセットを左右のレールに差し込みます。



2 上下のアタッチメントを指で押し込み、溝にはめこみます。

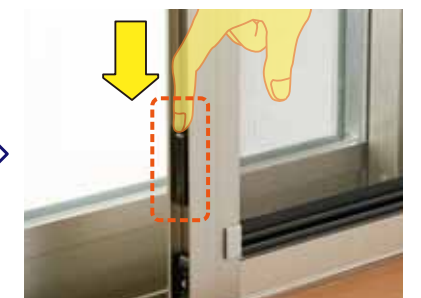

3 NST (Net Stretch Tension) 機能で、ワンタッチでネットを張ることができます。

不満3

落下が怖くて外せない...

外付けの引違い網戸の場合、ベランダのないケースも多く、落下の危険と不安が伴いました。



『室内付パネル網戸』なら!
室内付けだから安心・簡単!

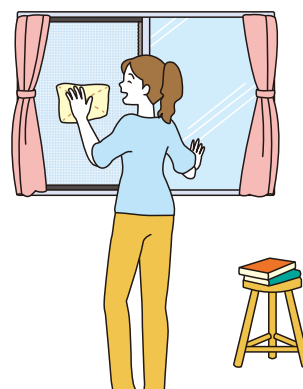

マンションの
窓への設置に
最適



『室内付パネル網戸』はこんな窓にもオススメです!



▲ 面格子があってもOK!
(通路に面した窓)



▲ 手摺がある窓でもOK!
(妻側窓など)
※納まり図をご確認ください。

Aタイプ

(単位: mm)
S=1/4

■ 縦断面納まり図

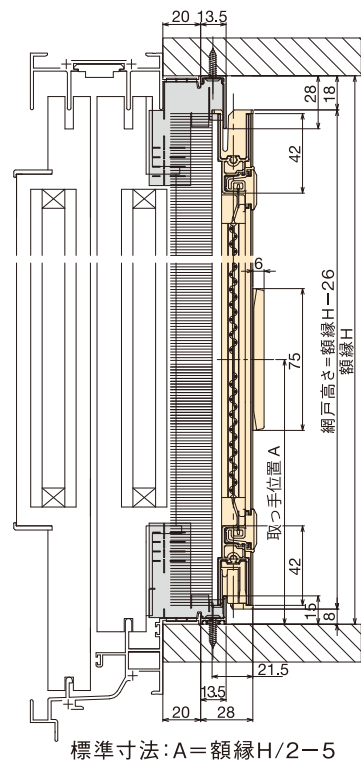

■ 横断面納まり図 (外障子使い)

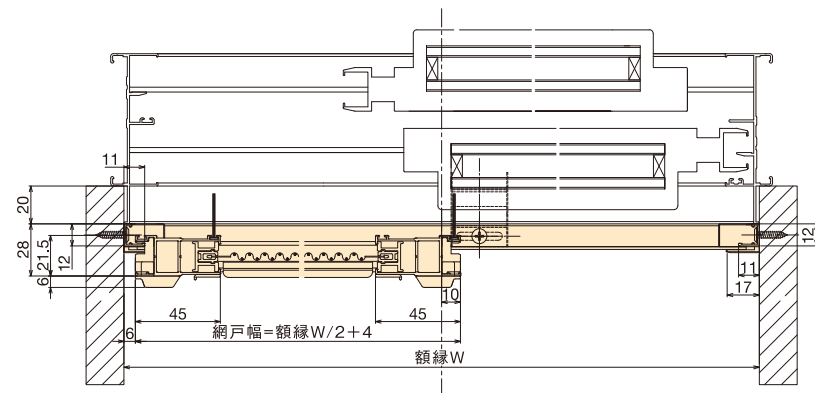

■ 横断面納まり図 (内障子使い)

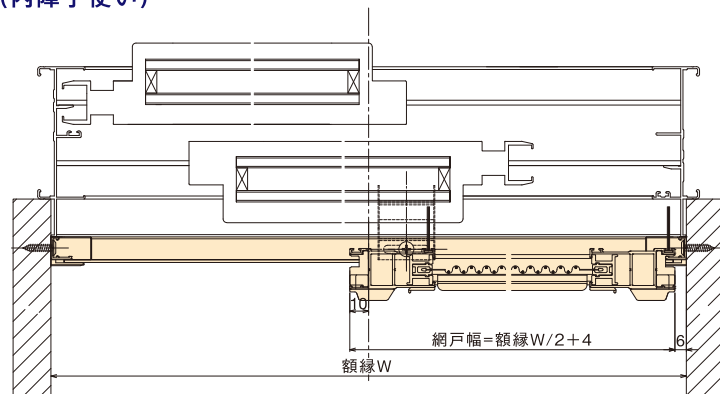

Bタイプ

※外障子使用のみ使用できます。

(単位: mm)
S=1/4

■ 縦断面納まり図

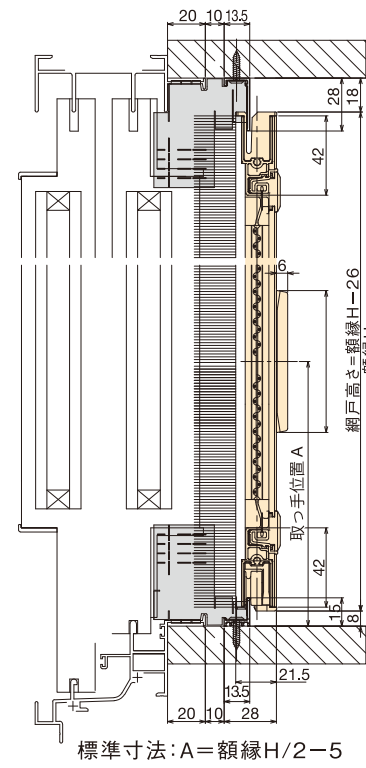

■ 横断面納まり図 (外障子使い)

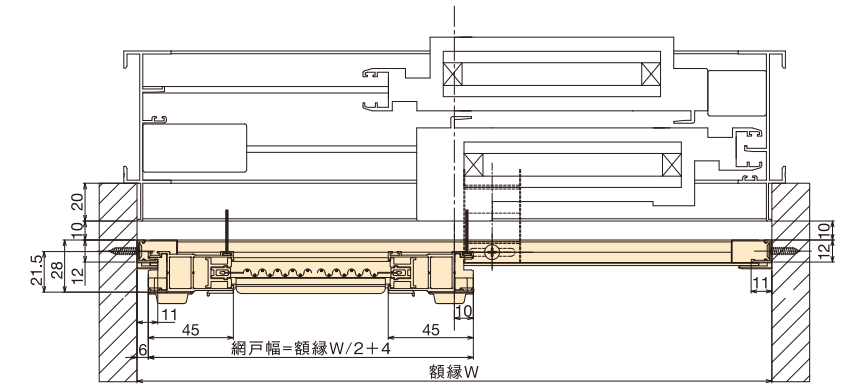

Cタイプ

※外障子使用のみ使用できます。

(単位: mm)
S=1/4

■ 縦断面納まり図

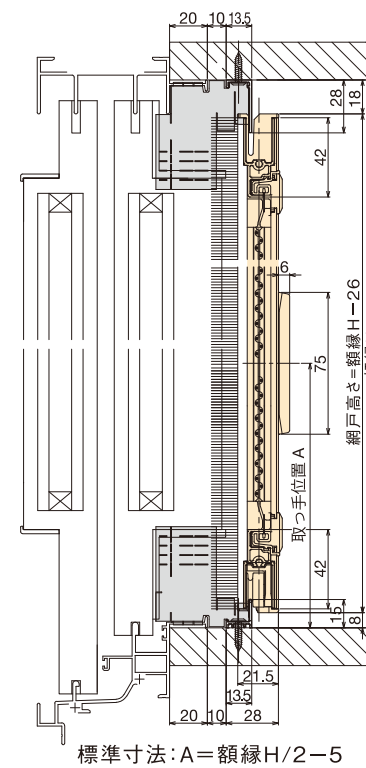

■ 横断面納まり図 (外障子使い)

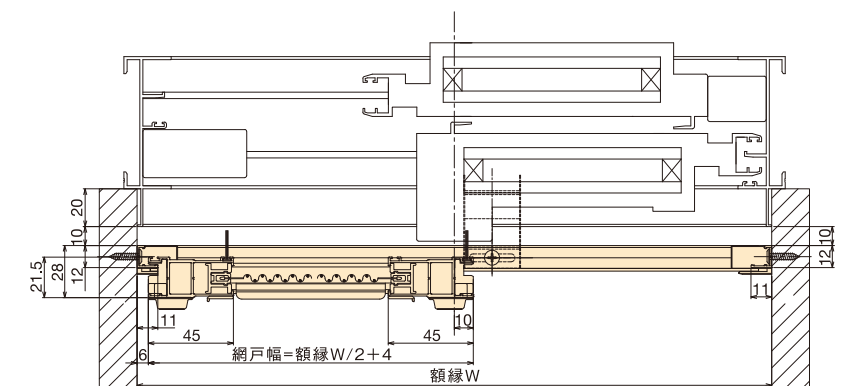

採寸方法

1. ガラス戸の室内側の「框出寸法」を計測して、製品タイプをお選びください。

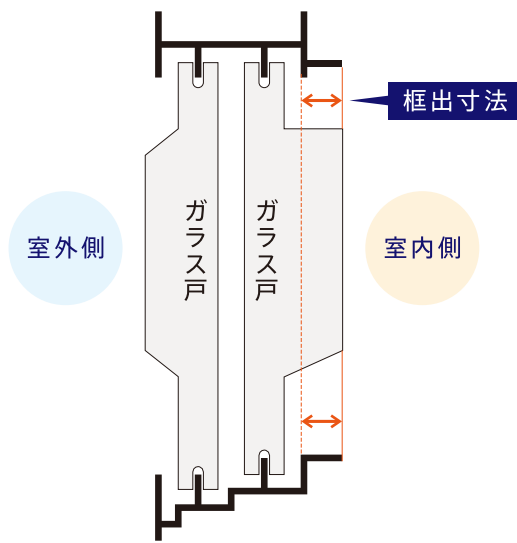

框出寸法	製品タイプ
7mm未満	取付不可
7mm以上 17mm未満	Aタイプ
17mm以上 25mm未満	Bタイプ※
25mm以上 30mm以内	Cタイプ※
30mmより大きい	取付不可

※B,Cタイプは外障子使用のみ使用できます。詳細は納まり図をご確認ください。

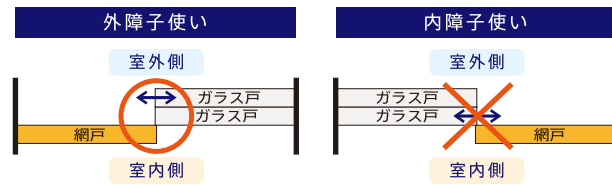

2. サッシアングル/設置箇所の確認

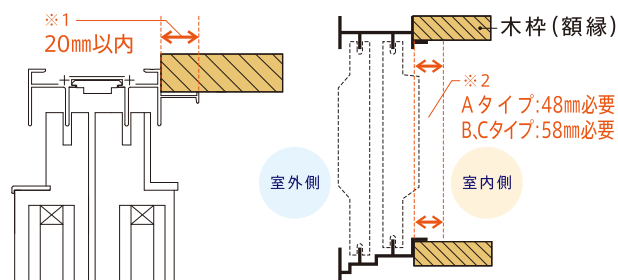

※1. サッシアングルが20mmを超える場合、ガラス戸と網戸の間に隙間ができるため設置が出来ません。
 ※2. 取付け上障害になるものが無いかご確認ください。詳細は納まり図をご確認ください。(セキュリティセンサー・サッシハンドル・カーテンレール等)

3. 製品が納まる額縁の、内法寸法 (W1、W2、W3、H1、H2、H3) を計測してください。

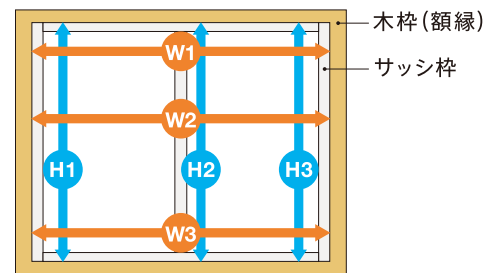

取付可能範囲: W (幅寸法) ±5mm / H (高さ寸法) ±5mm

※幅寸法: W1、W2、W3の真ん中の値を採用してください。
 ※高さ寸法: H1、H2、H3の真ん中の値を採用してください。
 ※W1、W2、W3の差及びH1、H2、H3の差が取付可能範囲外の場合、取り付けができない又は動作不良を起こす可能性がございますので、添え木等で取付可能範囲内になるよう差を小さくしてください。

4. 網戸の取っ手位置を指定する場合は寸法 A を指定してください。指定の無い場合は、網戸高さの中央(標準寸法)となります。

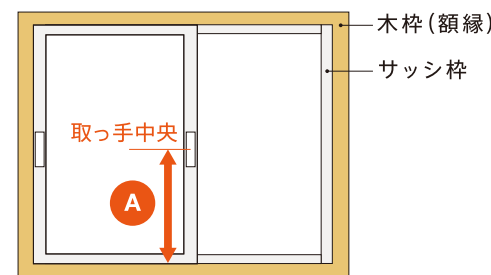

標準寸法: A = 額縁 H / 2 - 5mm
 指定可能寸法: 200mm ≤ A ≤ 額縁 H - 200mm

製作限度寸法 (額縁内法寸法) (単位: mm)

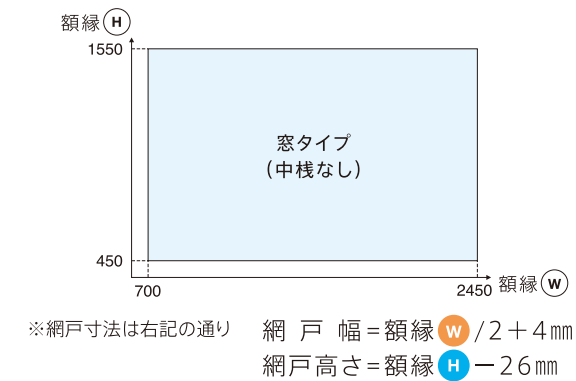

標準仕様

主材料	
枠部材	アルミニウム押し形材 (JIS H4100に規定するA6063S-T5使用)
	PVC
防虫網	グラスファイバー18メッシュ

※アルミ形材の表面処理は、酸化被膜9μ以上、塗膜厚7μ以上

アルミカラーバリエーション



ネットカラーバリエーション

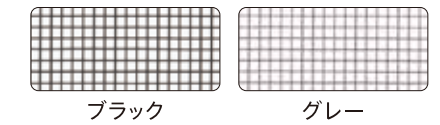

発注方法・手順

1. 製品名	2. 製品タイプ	3. 寸法 (額縁内法寸法)	4. 取っ手位置	5. 色相	6. 数量
室内付パネル網戸	Aタイプ Bタイプ Cタイプ	額縁 W mm × 額縁 H mm	寸法 A ※指定の無い場合は、標準寸法となります。	①アルミ色 ②ネット色	セット数

※詳細は納まり図をご確認ください。

価格表

額縁 W mm (網戸幅)	700 ~900	~1100	~1300	~1500	~1700	~1900	~2100	~2300	~2450
額縁 H mm	(354 ~454)	(~554)	(~654)	(~754)	(~854)	(~954)	(~1054)	(~1154)	(~1229)
450~500	¥13,800	¥14,200	¥14,600	¥15,600	¥16,100	¥16,600	¥17,700	¥18,300	¥18,800
~600	¥14,200	¥15,000	¥15,400	¥16,300	¥16,900	¥17,400	¥18,600	¥19,200	¥19,700
~700	¥14,900	¥15,800	¥16,100	¥17,100	¥17,700	¥18,200	¥19,300	¥20,000	¥20,300
~800	¥15,300	¥16,100	¥16,600	¥17,600	¥18,100	¥18,700	¥19,800	¥20,400	¥20,800
~900	¥16,300	¥17,100	¥17,600	¥18,600	¥19,100	¥19,700	¥20,800	¥21,400	¥21,900
~1000	¥17,200	¥18,000	¥18,400	¥19,400	¥20,000	¥20,600	¥21,700	¥22,400	¥22,800
~1100	¥17,900	¥18,600	¥18,900	¥20,000	¥20,600	¥21,100	¥22,300	¥23,000	¥23,400
~1200	¥18,400	¥19,100	¥19,400	¥20,600	¥21,100	¥21,700	¥22,900	¥23,600	¥24,000
~1300	¥19,200	¥19,900	¥20,200	¥21,300	¥21,900	¥22,400	¥23,800	¥24,400	¥24,800
~1400	¥19,900	¥20,600	¥20,900	¥22,100	¥22,700	¥23,200	¥24,400	¥25,100	¥25,600
~1500	¥20,700	¥21,200	¥21,700	¥22,800	¥23,300	¥23,900	¥25,200	¥25,900	¥26,300
~1550	¥21,700	¥22,300	¥22,700	¥23,900	¥24,400	¥25,000	¥26,300	¥27,000	¥27,300

※上記額縁 W に対し、網戸幅 = 額縁 W / 2 + 4mm となります。網戸の高さは額縁 H - 26mm となります。
 ※上記価格には消費税、取付費等は含まれておりません。