

スタンダード・エクストラ・水まわり対応と機能性やバリエーションをさらに向上させ、より扱いやすい仕様となりました。さまざまな特長より自分に合ったSフロアをお選びください。

Sフロア

New Item 新アイテム登場

New Material 新色追加・変更



新マーブル水まわり対応施工例

暮らしを彩り、住まいの空間を創造する、
進化した「Sフロア」。

■耐水性の高い 「水まわり対応」タイプを追加 [性能紹介 ▶ P.18](#) [商品特長 ▶ P.24](#)

日頃よりご好評頂いているSフロアに、水濡れに強い新タイプを追加しました。
キッチン、サニタリーなどの水まわりに適しているだけでなく、傷の付きにくさ・お手入れのしやすさ・温度変化に対する強さといった点でもSフロアスタンダードタイプと同様の性能を持ち合わせており、機能性の高いつくりとなっております。
落ち着いた質感を持った石目はコーディネートもしやすく、個性あふれる魅力的な空間作りをSフロアで実現します。

■Sフロア全タイプに0.5坪単位の規格を新たに設定 [商品特長 ▶ P.24](#)

0.5坪単位の効率的な発注が可能になり、さらに取り扱いやすくなりました。

■ 適材適所に使うことの出来る、Sフロアの豊富なカラーバリエーション

||||| **エクストラ** エンボスにこだわり、素材・質感を追求した表情豊かでリアリティのある仕上り。 ————— |||||



シルキーアッシュ (SAH) 「粗肌仕上げ」



ソフトチェスナット (CHE) 「うづくり仕上げ」



カームメイプル (MAP) 「精肌仕上げ」



フォーンオーク (FNK) 「精肌仕上げ」

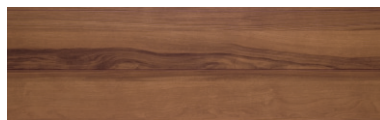

キャラメルナット (WAL) 「粗肌仕上げ」



マーブル調 (MAB)

||||| **スタンダード** 優れたコーディネート性で暮らしや空間にぴったりフィットします。 ————— |||||

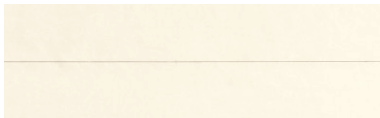

バニラアッシュ調 (VAJ)

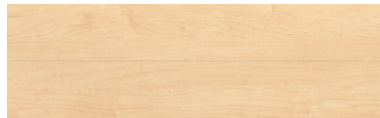

クリアハート調 (CEJ)

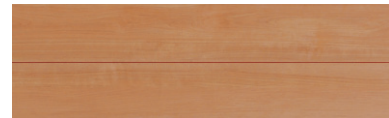

ナチュラルチェリー調 (NNJ)

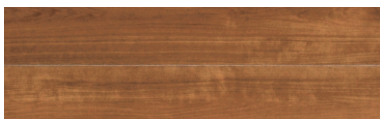

モカチェリー調 (CNJ)

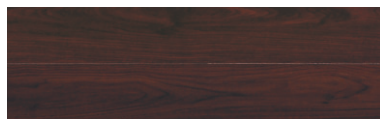

チョコナット調 (CWJ)



モラートマホガニー調 (FMJ)

||||| **水まわり対応** 上質な雰囲気の色目色で、水まわりに対応可能です。 ————— |||||



マーブル調 (MAR)

上り框・付け框

New Item 新アイテム登場

■ 上り框・付け框のサイズ追加 [商品特長 ▶ P.32](#)

シート仕様の対応サイズを増やし、納まりの幅が広がりました。

上り框



付け框



写真はナチュラルチェリー調色です。

床材 Sフロア

シート仕様で、色違い・色ムラが少なく、美しい仕上がりです。



※スタンダード、エクストラ、水まわり対応各シリーズの対応については次ページを参照ください。



[構造図・価格表]

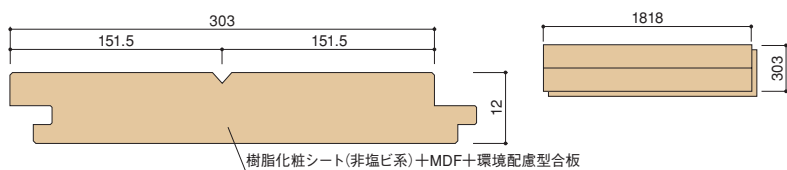

※V溝部においてシート断面が白く見える場合がありますが、性能には影響ありません。
※本商品は、捨て張り(根太レス)工法専用です。

商品記号	商品色	色記号	価格	入数
ASYS-DF-12B	バニラアッシュ調	VAJ	¥ 26,500/セット	6枚入り (1坪)
	クリアハート調	CEJ		
	ナチュラルチェリー調	NNJ		
	モカチェリー調	CNJ		
	チョコナット調	CWJ		
	モラートマホガニー調	FMJ		
	シルキーアッシュ	SAH		
	ソフトチェスナット	CHE		
	カームメイプル	MAP		
	フォーンオーク	FNK		
キャラメルナット	WAL			

商品記号	商品色	色記号	価格	入数
ASYS-DF-12BH	バニラアッシュ調	VAJ	¥ 14,000/セット	3枚入り (0.5坪)
	クリアハート調	CEJ		
	ナチュラルチェリー調	NNJ		
	モカチェリー調	CNJ		
	チョコナット調	CWJ		
	モラートマホガニー調	FMJ		
	シルキーアッシュ	SAH		
	ソフトチェスナット	CHE		
	カームメイプル	MAP		
	フォーンオーク	FNK		
キャラメルナット	WAL			

NEW

床材 Sフロア

[カラーバリエーション]

エクストラ

- 床材
- 上り框・付け框
リフォーム框
- 階段
- セット価格一覧
- 部材価格表
- 手すり
- 腰壁
- カーテンボックス
- 出窓カウンター
- 集成カウンター
- 窓枠セット
- 関東間
2×4
集合住宅
- 規格サイズ
価格表
- ジャストカット
アンクル付枠用
ノンケーシング
- アンクル付枠用
ケーシング
- 引違い窓・表飾窓用
アクセントナット用
出窓用
勝手口ドア用
玄関ドア用
- アンクル付枠用
ノンケーシング
- アンクル付枠用
ケーシング
- アンクル無枠用
ノンケーシング
- アンクル無枠用
ケーシング
- ゾーンサイズ
価格表
- アンクル付枠用
ノンケーシング
- アンクル付枠用
ケーシング
- アンクル付枠用
スラム
- 引違い窓・表飾窓
勝手口ドア用
アクセントナット用
出窓用
玄関引戸用
浴室ドア用
スマージュ用
- 造作材
- フィアンス
- スクリーンU
- 商品特長
- 価格表
- 関連情報
- 有償部品
- 仕様表
- 壁厚対応表
- 納まり参考図
- 施工のポイント
- 商品記号索引



シルキーアッシュ (SAH) 「粗肌仕上げ」※3



ソフトチェスナット (CHE) 「うづくり仕上げ」※1



カームメイプル (MAP) 「精肌仕上げ」※2



フォーンオーク (FNK) 「精肌仕上げ」※2

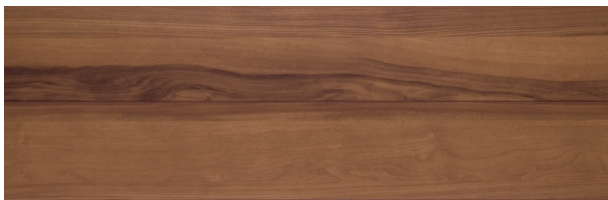

キャラメルナット (WAL) 「粗肌仕上げ」※3



マーブル調 (MAB)

<p>MATERIAL 素材へのこだわり</p>	<p>樹脂化粧シート木目柄の原稿となる素材にはスライスされた突板ではなく、厚みのある無垢材を使用しています。無垢板ならではの重厚感、存在感を再現しました。</p>
<p>REAL リアル感へのこだわり</p>	<p>原稿の良さを再現するために、リアルな印刷表現にこだわりました。幅広いカラーレンジや繊細なパール表現など奥行き感にこだわり、3次元的な印刷表現を施しています。</p>
<p>EMBOSS エンボスへのこだわり</p>	<p>見た目にも、足触りにもリアル感を感じられるように、エンボスにこだわりました。従来とは異なる木肌調エンボスにより、上質な素材感が表現されています。</p>

3種類の仕上げ

■床の、さまざまな表情と、その肌触りをお選びください。

うづくり仕上げ※1



ブラッシング加工を施すことによって、材本来の表情を引き立たせることをうづくり仕上げと呼びます。ざっくりとした質感の材種には素材感を強調したうづくりエンボスを使用しています。

精肌仕上げ※2



きめ細かくなめらかな表情をしたものを精肌目と呼びます。精肌目の材種には、しっとり肌触りの良い精肌エンボスを使用しています。

粗肌仕上げ※3



質感が強く粗削りな表情をしたものを粗肌目と呼びます。粗肌目の材種には足触りに心地よい粗肌エンボスを使用しています。

全て在庫品です。

スタンダード



バニラアッシュ調 (VAJ)



クリアハート調 (CEJ)



ナチュラルチェリー調 (NNJ)



モカチェリー調 (CNJ)

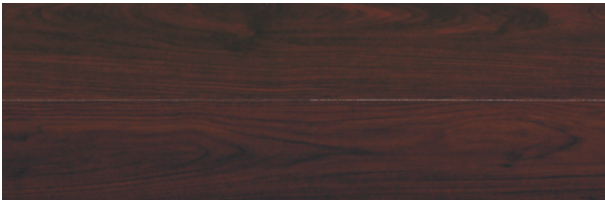

チョコナット調 (CWJ)



モラートマホガニー調 (FMJ)

水まわり対応



マーブル調 (MAR)



水濡れに強く、水まわりにご使用いただけます。

床材

上り框・付け框
リフォーム框

階段

セット価格一覧

部材価格表

手すり

腰壁

カーテンボックス

出窓カウンター

集成カウンター

窓枠セット

関東間

2×4

集合住宅

規格サイズ
価格表

シ
ヤ
ス
ト
カ
ツ
ア
ン
グ
ル
付
特
用
フ
リ
ー
ケ
ー
ジ
ン
グ

引違い窓・裝飾窓用

アグセメントシリーズ用

出窓用

勝手口ドア用

玄関ドア用

ア
ン
グ
ル
付
特
用
フ
リ
ー
ケ
ー
ジ
ン
グ
カ
ツ
ア
ン
グ
ル
無
特
用
フ
リ
ー
ケ
ー
ジ
ン
グ

ゾーンサイズ
価格表

シ
ヤ
ス
ト
カ
ツ
ア
ン
グ
ル
付
特
用
ス
リ
ム

引違い窓・裝飾窓

勝手口ドア用

アグセメントシリーズ用

出窓用

玄関ドア用

玄関引戸用

浴室ドア用

スマージュ用

造作材

フィアンス

スクリーンU

商品特長

価格表

関連情報

有償部品

仕様表

壁厚対応表

納まり参考図

施工のポイント

商品記号索引

シート階段にひな段タイプを追加し、対応・納まりバリエーションが広がりました。

階段 シート

New Item 新アイテム登場



ひな段タイプの端部を美しく仕上げる専用踏板と蹴込板見切材をご用意しました。



開放感のある、快適でスタイリッシュな間取りを。

■シート階段でひな段対応を実現 商品特長 ▶ P.36

オープンリビングなどの開放感を求められる間取りにお応えした仕様をプラス。好評のSフロアとのコーディネートにも対応しており、ひな段タイプの利点を生かしつつ、より個性のある階段まわりを表現します。

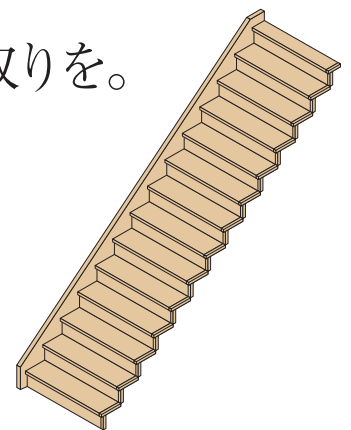
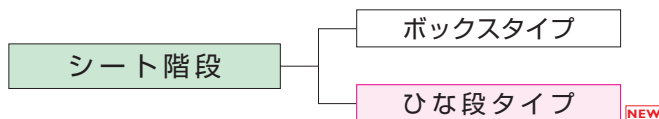

ひな段タイプ

■シート階段に均等5段廻り踏板を追加 商品特長 ▶ P.36

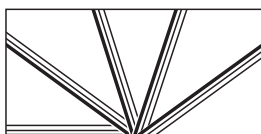

※図は右廻りを示します。

狭小住宅にも対応しやすい均等廻り踏板です。これまで集成材階段のみの対応だった均等5段廻り踏板がシート階段でも対応可能になり、対応納まりのバリエーションが広がりました。

シート階段	パニアッシュ調 (VAJ)	クリアハート調 (CEJ)	ナチュラルチェリー調 (NNJ)	モカチェリー調 (CNJ)	チョコナット調 (CWJ)	モラトマホナー調 (FMJ)
	シルキーアッシュ (SAH)	ソフトチェスナット (CHE)	カムメイプル (MAP)	フォーンオーク (FNK)	キャラメルナット (WAL)	

集成材階段	パニアッシュ調 (VAP)	クリアハート調 (CEP)	ナチュラルチェリー調 (NNP)
	モカチェリー調 (CNP)	チョコナット調 (CWP)	モラトマホナー調 (FMP)

オプション	セット価格一覧	部材価格表
55	148	152

デザイン性

■使用する階段のパターンをご確認ください。

美しい表情と安定した品質のシート階段。

木質感を大切にした重厚感のある集成材階段。

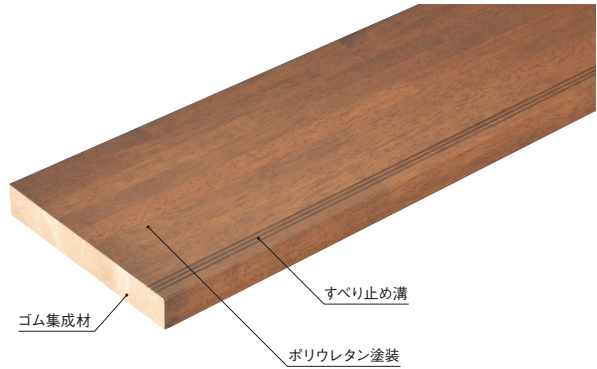
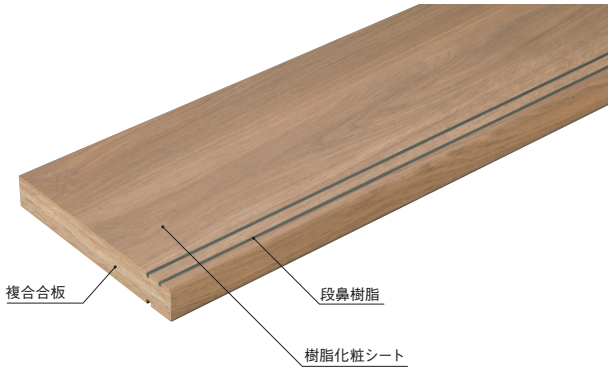

シート階段

集成材階段

ボックスタイプ

ひな段タイプ

ストリップタイプ



両側が壁、または腰壁にはさまれた一般タイプの階段です。和風住宅にも洋風住宅にもマッチします。また、階段下を収納スペースとして活用することもできます。

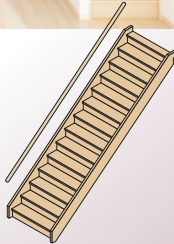

片側の一部または全部に壁がなく、その部分をオープン階段手すりで納めるタイプです。階段下を収納部として活用できかつデザイン性も合わせ持ったタイプです。

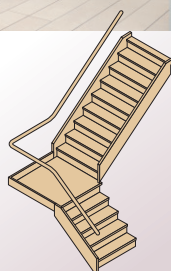

蹴込板がなく、側板の代わりにささら桁を使用したデザイン重視のタイプです。片側または、両側に壁がない場合におすすめです。

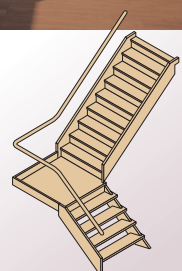

[シート階段ひな段用踏板]
(化粧面4面)

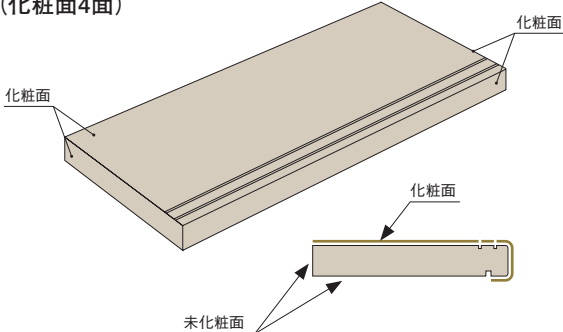

[集成材階段オープン踏板]
(化粧面6面)

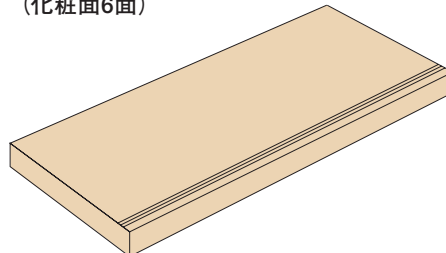

床材

上り框・付け框 リフォーム框

階段

セット価格一覧

部材価格表

手すり

腰壁

カーテンボックス

出窓カウンター

集成カウンター

窓枠セット

関東間

2×4

集合住宅

規格サイズ 価格表

シ アンクル付特用
ス ノンケーシング
ト カンクル付特用
ツ ノンケーシング

引違い窓・装飾窓用

アクセントシリーズ用

出窓用

勝手口ドア用

玄関ドア用

アンクル付特用
ノンケーシング

フリ
ケーシング

カ アンクル無特用
ト ノンケーシング

ソーンサイズ
価格表

シ アンクル付特用
ス ノンケーシング

カ アンクル付特用
ト ノンケーシング

ソーンサイズ
価格表

引違い窓・装飾窓
勝手口ドア用

アクセントシリーズ用

出窓用

玄関ドア用

玄関戸用

浴室ドア用

スマージュ用

造作材

フィアンス

スクリーンU

商品特長

価格表

関連情報

有償部品

仕様表

壁厚対応表

納まり参考図

施工のポイント

商品記号索引

階段

シート階段



[カラーバリエーション]



バニラアッシュ調 (VAJ)

クリアハート調 (CEJ)

ナチュラルチェリー調 (NNJ)

モカチェリー調 (CNJ)



チョコナット調 (CWJ)

モラートマホガニー調 (FMJ)

シルキーアッシュ (SAH) [粗肌仕上げ]

ソフトチェスナット (CHE) [うづくり仕上げ]



カームメイプル (MAP) [精肌仕上げ]

フォーンオーク (FNK) [精肌仕上げ]



キャラメルナット (WAL) [粗肌仕上げ]

踏板色と段鼻樹脂色・蹴込溝隠し (ひな段タイプ部材オプション) 色の組合せ

踏板色	段鼻樹脂色	蹴込溝隠し色
バニラアッシュ調	チャコールグレー	アイボリーホホワイト
クリアハート調	チャコールグレー	ライトメイプル
ナチュラルチェリー調	ダークグレー	ウォールナット
モカチェリー調	ダークグレー	ウォールナット
チョコナット調	ダークグレー	ダークブロンズ
モラートマホガニー調	ダークグレー	ダークブロンズ
シルキーアッシュ	チャコールグレー	アイボリーホホワイト
ソフトチェスナット	ダークグレー	ウォールナット
カームメイプル	ダークグレー	ライトメイプル
フォーンオーク	ダークグレー	ウォールナット
キャラメルナット	ダークグレー	ウォールナット

※蹴込溝隠しの樹脂色はカタログ表示色と実際の商品色 (樹脂色) で多少色が異なります。

3 種類の仕上げ

うづくり仕上げ



ブラッシング加工を施すことによって、材本来の表情を引き立たせることをうづくり仕上げと呼びます。ざっくりとした質感の材種には素材感を強調したうづくりエンボスを使用しています。

精肌仕上げ



きめ細かくなめらかな表情をしたものを精肌目と呼びます。精肌目の材種には、しっとり肌触りの良い精肌エンボスを使用しています。

粗肌仕上げ



質感が強く粗削りな表情をしたものを粗肌目と呼びます。粗肌目の材種には足触りに心地よい粗肌エンボスを使用しています。

階段 プレカット階段

昇降スタイル

【直階段】

上階から下階まで一直線に結ばれているタイプ。シンプルな構造で、コストも手頃。途中に踊り場を設けることもできます。

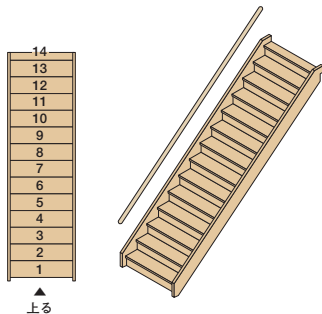

【折れ階段】

階段が直角に折れるタイプ。廻り踏板や踊り場を設け、限られたスペースを有効に使えます。

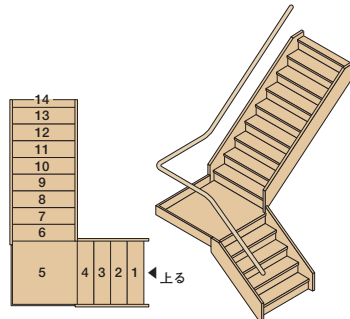

【折り返し階段】

Uターンをして方向を変える、安全性を重視したタイプ。ゆとりのある階段廻りが演出できます。

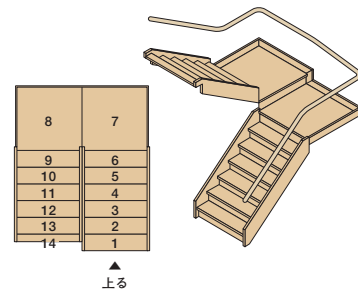

部材名称

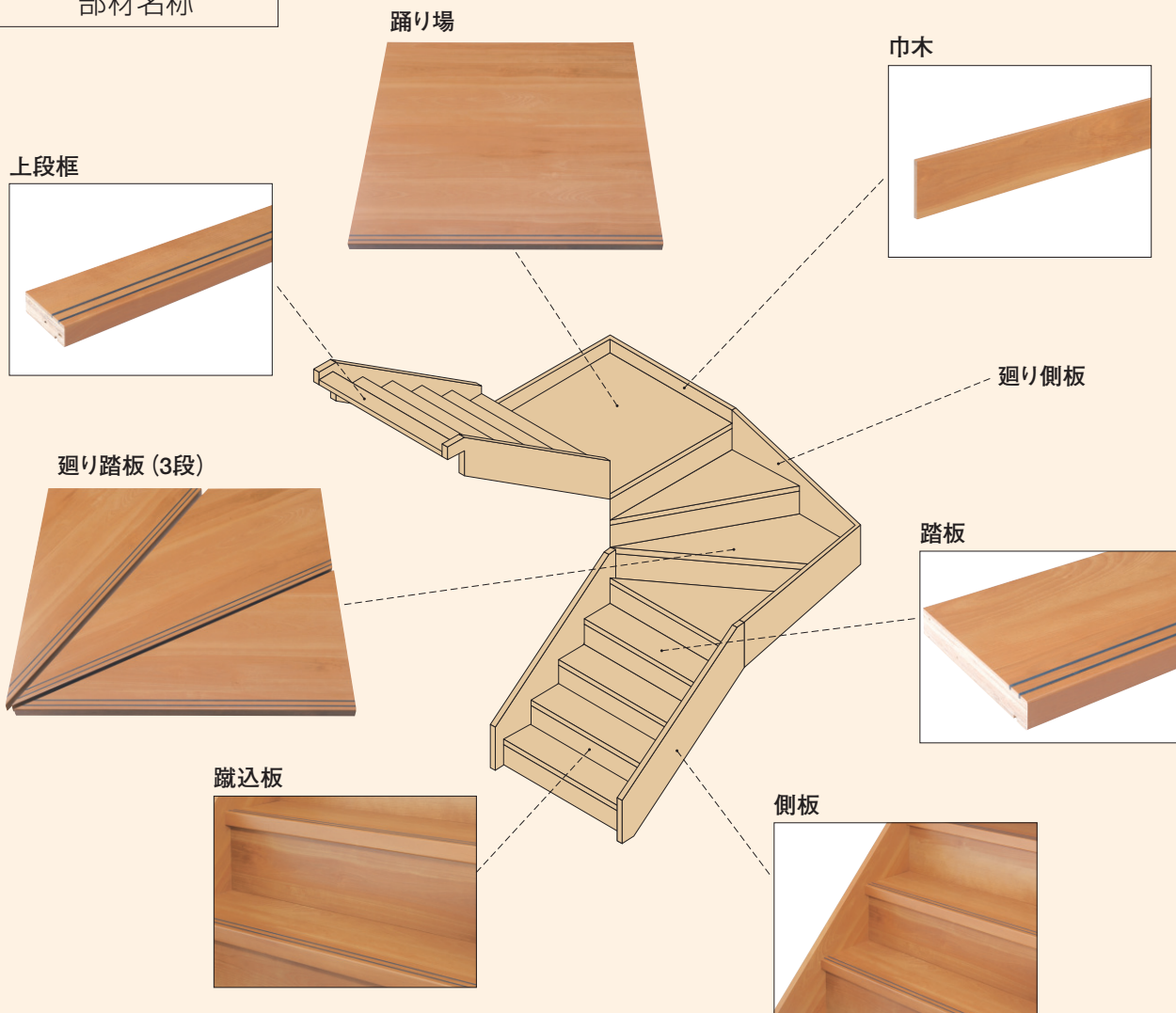

床材
上り框・付け框 リフォーム框
階段
セット価格一覧
部材価格表
手すり
腰壁
カーテンボックス
出窓カウンター
集成カウンター
窓枠セット
関東間 2×4 集合住宅
規格サイズ 価格表
ジャスト付 ノンケーシング
ジャスト付 ノンケーシング
引違い窓・装飾窓用 アクセントナリス用 出窓用 勝手口ドア用 玄関ドア用
フリー カット
ゾーンサイズ 価格表
ジャスト付 ノンケーシング
ジャスト付 ノンケーシング
ジャスト付 ノンケーシング
ジャスト付 ノンケーシング
引違い窓・装飾窓 勝手口ドア用 アクセントナリス用 出窓用 玄関ドア用 玄関引戸用 浴室ドア用 スマージュ用
造作材
フィアンス
スクリーンU
商品特長
価格表
関連情報
有償部品
仕様表
壁厚対応表
納まり参考図
施工のポイント
商品記号索引