



HIOKI

クランプオンパワーロガー PW3365-10

CLAMP ON POWER LOGGER PW3365-10 電力計



短絡ゼロで安全作業

世界初の金属非接触電力測定を実現

- ケーブルの上から電圧測定、安全に楽々設置
- ビルやオフィスの電力測定に、省エネ活動の確認に最適
- 520V まで測定可能
- 設置作業も設定ナビでミスなく簡単にできる



GOOD DESIGN
AWARD 2014

BEST 100



ISO 9001
JMI-0216



ISO14001
JQA-E-90091



www.hioki.co.jp

お問い合わせは... info@hioki.co.jpまで



電圧測定がこんなに 安全、簡単にできるなんて

PW3365-10 専用の電圧センサは世界初の金属非接触測定

ケーブルの上から電圧を測定、充電部に金属が触れないから短絡の危険ゼロ、設置も簡単



縦でも横でも自由自在に設置



細いケーブルも、太いケーブルも測定できる

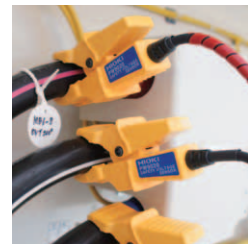

いままで危険だった、測定できなかった場所もケーブルの上から測定できる



充電部が無い場所

ケーブルの上から測定



端子にカバーがある場所

カバーを外さずに測定

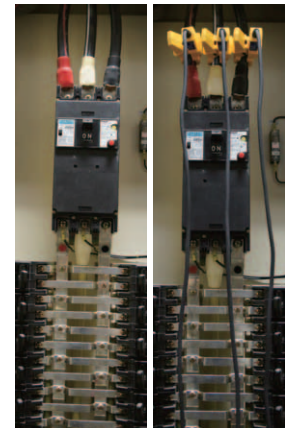

感電の危険がある場所

安全な箇所から測定

金属非接触で電圧を測定する仕組み

概略図

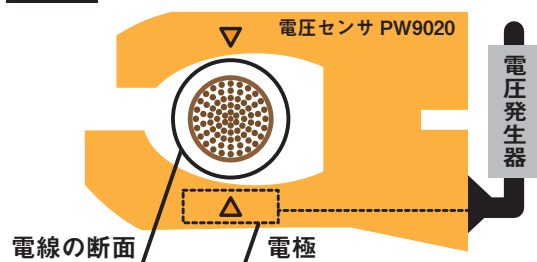

原理図 (例) 100V 測定時

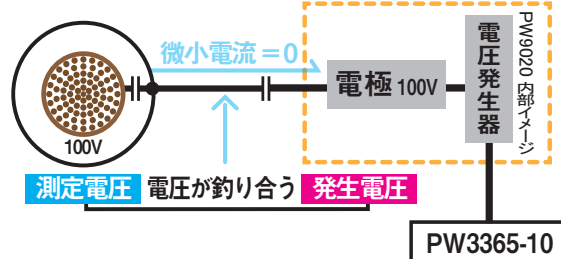

PW9020 の内部には、電極 (金属板) が内蔵されており、測定ラインと電極の間に電位差があると、微小電流が流れます。この微小電流を検出し、電流が 0 になるような電圧を発生させることで、測定対象の外径や被覆の影響を受けず正確な測定ができます。



GOOD DESIGN AWARD 2014

BEST 100

この度、電圧センサ PW9020 がグッドデザインベスト 100 に選ばれました。従来、金属部から測定していた電圧をケーブルから測定できるようになったこの製品は現場で作業を行う方々の不安、危険を大幅に改善した製品として評価されました。



挟み部拡大図

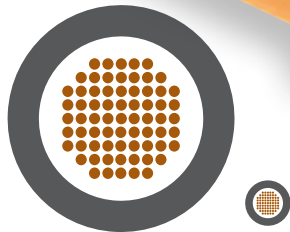

IV 電線：8 mm²～325 mm²
CV 電線：2 mm²～250 mm²
仕上がり外形 φ6mm～φ30mm

測定可能径実物大サイズ

電圧センサ PW9020 仕様

測定可能導体種類	被覆電線*1 (IV, CV 相当), 金属部
測定可能導体径	仕上がり外形 φ6mm～φ30mm IV 電線：8 mm ² ～325 mm ² / CV 電線：2 mm ² ～250 mm ²
測定可能範囲	90V～520V
精度	±1.5% rdg, ±0.2% f.s. (PW3365 との組合せ精度)*2
位相の影響	±1.3° 以内 (50/60Hz, f.s. 入力にて) (PW3365 との組合せ精度)
対地間最大定格電圧	CAT IV 300V / CAT III 600V
コード長	約 3.0m (コード中間に中継ボックス有り)
質量	約 220g
使用温湿度範囲	0℃～50℃, 80% rh 以下 (結露しないこと)
保存温湿度範囲	-10℃～50℃, 80% rh 以下 (結露しないこと)
耐電圧	AC7.06kVrms
適合規格	安全性：EN61010 / EMC：EN61326



※コード中間に中継 BOX があります



被覆電線の表面に汚れ、水分があると実際の電圧より低い値を表示する可能性があります。汚れや水分がある場合は、乾いた布で拭いてから測定してください。

*1 シールド電線不可

*2 45Hz～66Hz のとき

湿度の影響：PW3365 との組合せ精度 (電圧, 電力, 位相) に下記加算

精度 ±1% f.s. 以内、位相 ±1° 以内、被覆電線測定時かつ湿度 70% rh～80% rh の時

隣接電線の影響：PW3365 との組合せ精度 (電圧, 電力) に下記加算、

±1% f.s. 以内、電位差 400V の隣接電線がクリップ部に接触している状態にて

設定ナビで 設置 する

グラフィカルな表示で 結線手順を分かりやすくご案内

設定ナビを使えば測定までの設置手順を画面で案内するので、簡単に設置作業を行うことができます。また、もし結線を誤っていても、FAIL表示でミスをお知らせするので、測定ミスを防ぐことができます。FAIL判定の場合、どこに問題があるのかもお知らせします。



結線間違いの例 (クランプセンサの向き)

誤ったクランプの向きで測定を行ってしまうと電力、力率共に正しい測定ができません。

正しい方向

矢印を
負荷側
に向ける

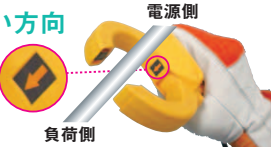

設置の流れ (例: 三相3線2電力計法)

STEP1 設定ナビ START / 結線種別を選択

STEP2 本体にコードを接続



STEP3 電圧センサを結線

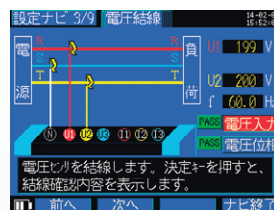

STEP4 クランプセンサを結線



STEP5 電流レンジを設定

STEP6 結線状態をチェック

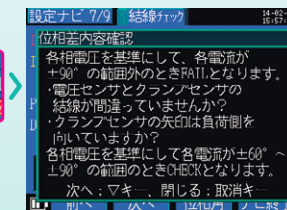
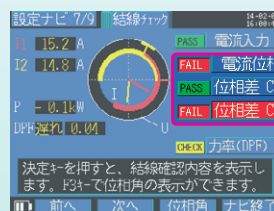

FAIL 判定の時は

FAILにカーソルをあわせて決定を押せば、修正箇所をご案内します。

測定

現場で結果を 確認 する

測定値をグラフで表示、 一目で結果を確認できる

測定値を電力管理に便利なグラフに置き換えて表示します。
その瞬間の測定値だけでなく、記録中の測定値を統計的に確認できるので、
その場で簡単に確認ができます。



24 時間分の測定値を 30 分間隔で棒グラフ表示

デマンドグラフ表示

デマンド値の推移を表示
最大デマンド値、発生時刻
が簡単に確認できる

簡単にデマンド値が確認できるから、
電力管理に活躍。

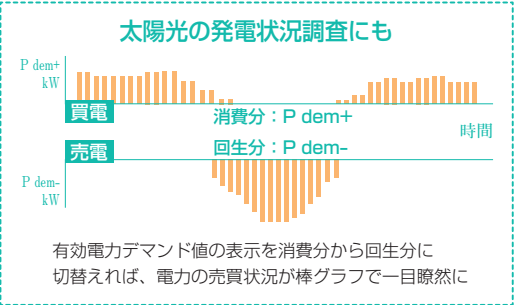

有効電力デマンド値の表示を消費分から回生分に
切替えれば、電力の売買状況が棒グラフで一目瞭然に

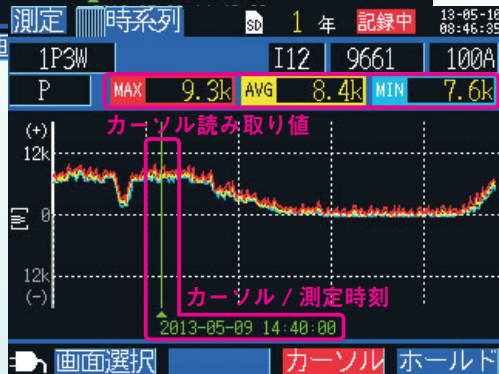

24 時間分の測定値を 5 分間隔でグラフ表示

時系列グラフ表示

* デマンド・高調波を除く

測定した全項目から 1 項目だけを選んでグラフで時系列表示
時系列で電力の変動をグラフ表示するので、機器の動作状況と消費電力の連動性を確認できる

カーソルを合わせた位置の最大 / 最小 / 平均値を表示

時系列グラフ表示の中で、最大 / 最小 / 平均の値が確認できる。

画面例：電力を選択

MAX 9.3k 最大値

MIN 7.6k 最小値

AVG 8.4k 平均値

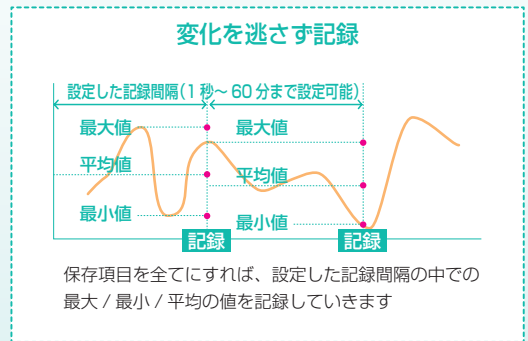

保存項目を全てにすれば、設定した記録間隔の中での
最大 / 最小 / 平均の値を記録していきます

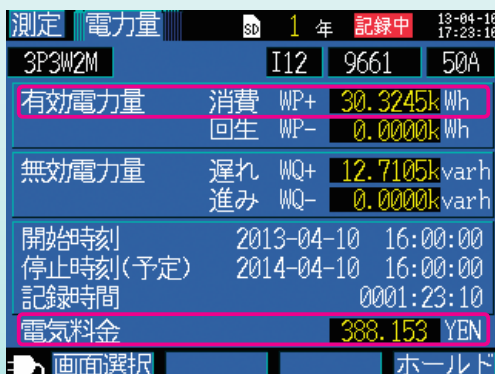

電気料金表示

積算電力量を
電気料金に換算

測定した電力量を電気料金に
換算、電力料金の把握に活躍

電気料金表示

有効電力量 1kWh × 設定料金

電気料金を算出

【左画面例】

1kWh 辺りの電気料金を 12.8 円に設定
有効電力量 30.3245kWh × 設定料金 12.8YEN

電気料金 388.153 円

測定結果をPCで

保存 分析

パソコンに読み込んで 測定値の結果を保存、分析

測定結果をパソコンで管理できます。取り込み方法は、LAN、USB、SD カードから選べます。取り込み後はフリーのソフトで楽々グラフ化、より詳しく分析を行いたい方にはオプションの SF1001 がおすすめです。

データの保存媒体

SD メモリカード

容量：2GB

HIOKI 純正オプション品の SD メモリカード 2GB Z4001 をご使用下さい。それ以外のメディアは動作保証外になります。



SD 差込口にはカバー付き

PC への取込みインターフェース

SD 読み込み

LAN 通信

USB 通信

LAN/USB による取込みには、フリーソフトのダウンロードが必要です。



保存可能期間

インターバル時間	保存可能期間	インターバル時間	保存可能期間
1 秒	15.6 日	30 秒	1 年
2 秒	31.2 日	1 分	1 年
5 秒	77.9 日	2 分	1 年
10 秒	155 日	5 分	1 年
15 秒	233 日	10 分以上	1 年

【上記保存条件】

測定対象 : 3P3W2M

保存メディア : SD メモリカード 2GB Z4001

保存項目 : すべて (平均値・最大値・最小値の保存)

画面コピー保存 : OFF、波形保存 : OFF

【注記】

1 ファイルの最大サイズは約 200MB です。それを超えると別ファイルを作成し、保存していきます。保存可能時間は PW3365-10 の本体設定画面で確認することが出来ます。HIOKI 純正オプション品の SD メモリカード 2GB Z4001 をご使用ください。それ以外のメディアは動作保証外になります。

フリーソフトウェア (HIOKI ホームページより無償ダウンロードできます)

こんな事が出来る

- 保存データを本体から直接取り込み (USB/LAN 接続)
- 保存データを Excel 形式でグラフ化
- PC から PW3365 本体へ設定条件を転送
- 印刷機能

Excel グラフ 自動作成

表示項目の選択

表示期間の選択

インターバルを指定

表示を更新

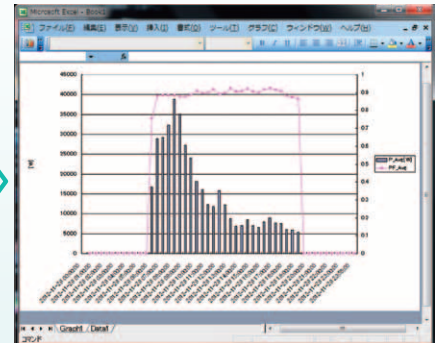
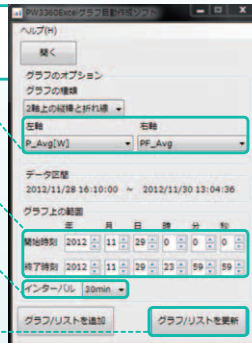

パワーロガービューワ SF1001 (別売りオプション)

保存したデータを表示、集計、解析、印刷へと展開

- 時系列グラフ表示
- 帳票表示
- 日報・週報・月報表示
- コピー機能
- 印刷機能
- レポート印刷機能

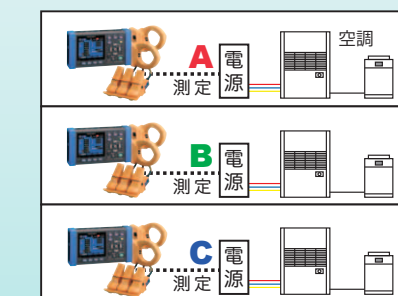

積み重ねグラフの表示例

複数の箇所で測定した電力の消費量を一つのグラフにまとめて表示できます。電力が多く消費されている時間帯と場所を一目で確認できます。

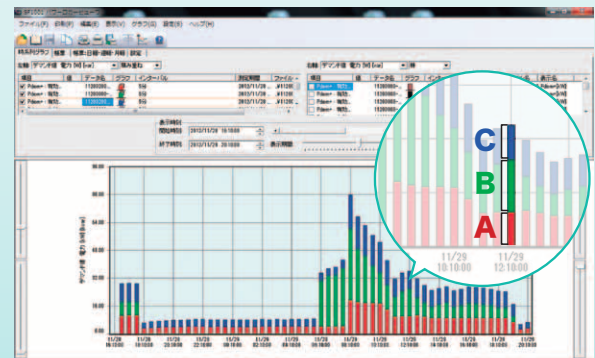

現場で役立つ 便利 機能

使えば測定幅が広がる PW3365-10 活用法

使い方を一工夫すれば更に便利で快適な測定が可能になります。
アプリケーションのご紹介

漏れ電流測定

オプションのクランプオンリークセンサが必要です

電力+1 チャンネル漏れ電流測定

【接続例】3P3W2M+ 漏れ電流 1ch

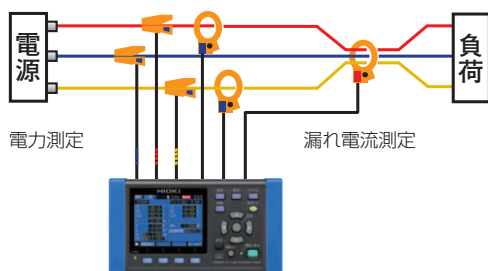

200ms ごとの連続演算処理により、間欠漏電の簡易調査にも役立ちます。(保存インターバルの項目：平均・最大・最小を選択)

漏れ電流表示

測定	UI詳細	I3	9675	50mA
	RMS (V)	FND (V)	PEAK (V)	PHASE (deg)
U1	208.7	208.7	306.7	0.0
U2	210.8	210.7	304.5	59.7
U12	208.7	208.7	303.9	-60.7
	RMS (A)	FND (A)	PEAK (A)	PHASE (deg)
I1	36.016	36.016	51.016	-29.7
I2	31.973	31.973	45.326	90.4
I12	34.175	34.175	48.551	-155.6
I3	28.938m	28.936m	41.678m	0.4

基本波実効値を確認することで、50/60Hz 成分の漏れ電流も確認できます。

RMS (A) 高周波成分を含んだ実効値
FND (A) 基本波 (50Hzまたは60Hz成分) 実効値
PEAK (A) ピーク値 (波高値)

3 チャンネル漏れ電流測定

【接続例】漏れ電流測定図式

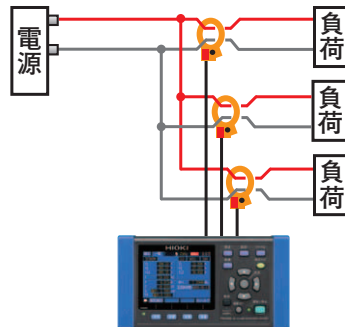

パソコンから本体を遠隔操作、モニタリング HTTP サーバ機能

PW3365 と PC (パソコン) を LAN 接続すれば、PC のブラウザで PW3365 本体の遠隔操作と測定値のリアルタイムモニタが可能で
* LAN および USB 接続にて PW3365 の記録ファイル(内部メモリや SD メモリカード)ダウンロードにはフリーソフト【PW3365 設定・ダウンロードソフト】が必要です。

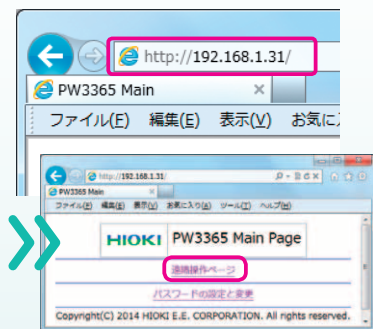

ブラウザで IP アドレス入力
遠隔操作ページをクリック



本体画面の表示
画面キーのクリックで本体操作も可能

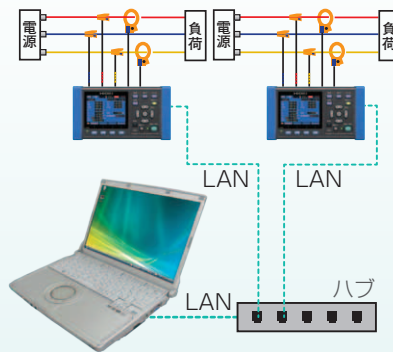

単相2線を3回路同時に測定

同一系統の単相2線負荷を3回路同時測定できます。

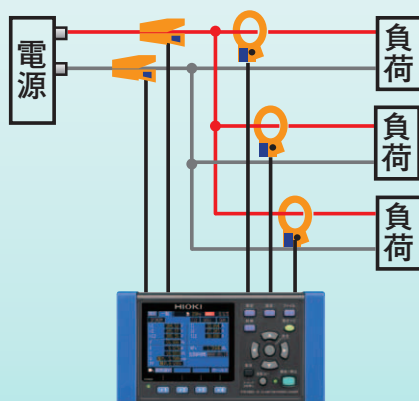

その他便利機能



小型・軽量設計

狭いキュービクルの中でも設置できるコンパクト設計

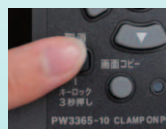

キーロック機能

ボタン操作をロックし誤操作を予防



バッテリー駆動

電源がなくてもバッテリーで約5時間駆動



表示ホールド

ディスプレイの表示値を固定し、読み取りやすく

JAPANESE
ENGLISH
CHINESE

表示言語切替

日本語、英語、中国語の切り換えができます



停電処理

停電が起きた場合、復帰時に自動で記録を再開します

PW3365-10 仕様

被覆電線、電圧センサに汚れ、水分がないこと
 精度保証期間：1年間 23℃±5℃、80%rh以下（結露なし）

測定			
チャンネル数	電圧 3 CH/ 電流 3 CH		
測定対象 (50/60Hz)	単相 2 線 (1P2W : 1 回路 / 2 回路 / 3 回路) 単相 3 線 (1P3W / 1P3W+I / 1P3W1U / 1P3W1U+I) 三相 3 線 (3P3W2M / 3P3W2M+I / 3P3W3M : Y 結線のみ測定可能) 三相 4 線 (3P4W)、電流のみ 1 ~ 3 CH ^{*1}		
電力・電流 同時測定モード	1P3W+I : 電力 1 回路 + 電流 1CH (漏れ電流 1CH) 3P3W2M+I : 電力 1 回路 + 電流 1CH (漏れ電流 1CH)		
測定項目	電圧	実効値 / 基本波値 / 波形ピーク (絶対値) / 基本波位相角 / 周波数 (U1)	
	電流	実効値 / 基本波値 / 波形ピーク (絶対値) / 基本波位相角	
	電力	有効・無効・皮相電力 / 力率または変位力率 (遅れ / 進み表示あり) / 有効電力量 (消費, 回生) 無効電力量 (遅れ, 進み) / 電気料金表示 (有効電力量 (消費) に電気料金単価 (/kWh) を乗算)	
	デマンド	有効電力デマンド値 (消費, 回生) / 無効電力デマンド値 (遅れ, 進み) 有効電力デマンド量 (消費, 回生) / 無効電力デマンド量 (遅れ, 進み) / 力率デマンド値	
電圧レンジ	AC400V 単一レンジ		
	表示範囲：5V ~ 520V (5V 未満は 0V 表示)		
	有効測定範囲：90V ~ 520V、ピークは ±750V / オーバーレンジの場合、[OVER] 警告表示		
電流レンジ	負荷 電流	クランプ 9660	: 5 / 10 / 50 / 100 A
		クランプ 9661	: 5 / 10 / 50 / 100 / 500 A
		クランプ 9669	: 100 / 200 / 1k A
		クランプ 9694	: 500m / 1 / 5 / 10 / 50 A
		クランプ 9695-02	: 500m / 1 / 5 / 10 / 50 A
		クランプ 9695-03	: 5 / 10 / 50 / 100 A
	漏洩 電流	フレキシブル CT9667	: 50 / 100 / 500A (500A レンジ)
		フレキシブル CT9667	: 500 / 1k / 5k (5000A レンジ)
		リーククランプ 9657	: 50m / 100m / 500m / 1 / 5 A
		リーククランプ 9675-10	: 50m / 100m / 500m / 1 / 5 A
		表示範囲：レンジの 0.4% ~ 130% (0.4% 未満は 0A 表示)	
		有効測定範囲：レンジの 5% ~ 110% / オーバーレンジの場合、[OVER] 警告表示	
電力レンジ	200.00W ~ 6.0000MW 電圧 / 電流レンジと測定ラインの組合せによる (測定レンジ構成表参照)		
	表示範囲：レンジの 0% ~ 130% (電圧 / 電流の実効値が 0 の場合は 0W 表示)		
	有効測定範囲：レンジの 5% ~ 130%		
測定精度 (50/60Hz において)	電圧：±1.5% rdg. ±0.2% f.s.(PW3365+PW9020 組合せ精度) 電流：±0.3% rdg. ±0.1% f.s. + 電流センサ精度 ^{*1} 有効電力：±2.0% rdg. ±0.3% f.s. + 電流センサ精度 (力率=1) ^{**2}		
演算選択	実効値演算 / 基本波演算		
VT 比設定	任意	0.01 ~ 9999.99	選択 1/60/100/200/300/600/700/1000/2000/2500/5000
CT 比設定	任意	0.01 ~ 9999.99	選択 1/40/60/80/120/160/200/240/300/400/600/800/1200
入力方式	電圧：電圧センサ PW9020 による絶縁入力 電流：クランプセンサによる絶縁入力		
表示更新レート	約 0.5 秒 (SD カード・内部アクセス、LAN・USB 通信時を除く)		
測定方式	デジタルサンプリング・ゼロクロス同期演算方式 サンプリング：10.24kHz (2048 ポイント) 演算処理：50Hz：10 周期にてギャップ無しの連続測定 60Hz：12 周期にてギャップ無しの連続測定		
A/D コンバータ分解能	16bit		

^{*1}3P3W3M、3P4W の測定を行う場合は電圧センサを別途 1 本追加でご購入ください。^{**2}各クランプセンサの精度と組合せ精度は P10,11 をご覧ください。

画面表示	
一覧	電圧 / 電流 / 周波数 / 有効・皮相・無効電力 力率 / 積算電力量 / 経過時間
電圧・電流	実効値 / 基本波値 / 波形ピーク / 位相角
電力	チャンネル毎および 総合の有効・無効・皮相電力 / 力率
電力量	有効電力量 / 無効電力量 / 記録開始時刻 停止時刻 / 経過時間 / 電気料金
デマンド	有効電力デマンド値 / 無効電力デマンド値 力率デマンド値
波形 拡大	電圧 / 電流別で全 CH 表示 / 倍率変更あり 4項目を選択して拡大表示
時系列	測定項目から1項目を選択し、 最大・最小・平均値の時系列表示

記録	
保存先	SD カード、内部メモリ (容量: 約 320KB)
保存インターバル 時間	1/2/5/10/15/30 秒、1/2/5/10/15/20/30/60 分 * PW3365 本体の設定画面に保存可能時間表示あり
保存項目	測定値保存: 平均値のみ / 平均・最大・最小 画面コピー: インターバル時間毎に表示画面を BMP 保存 ^{*1} 波形保存: インターバル時間毎に波形データをバイナリ保存 ^{*2}
記録開始方法	ぴったり時間 / 手動 / 時刻指定 / 繰り返し
記録停止方法	手動 / 時刻指定 (最長記録測定時間 1年) / タイマ

^{*1}最短インターバル時間 5分、5分未満の設定の場合、画面コピーは 5分毎に保存

^{*2}最短インターバル時間 1分、1分未満の設定の場合、波形は 1分毎に保存

外部インタフェース	
SD メモリカード	設定データ、測定データ、画面データ、波形データ
LAN インタフェース	10BASE-T/100BASE-TX IEEE802.3 準拠 ・HTTP サーバ機能
USB インタフェース	USB Ver 2.0, Windows 8 (32/64bit)/7 (32/64bit) / Vista (32bit) / XP ・コンピュータと接続時、SD メモリカードと 内部メモリをリムーバブルディスクと認識
LAN/USB 共通	通信アプリケーションソフトによる設定 測定データ取得・データダウンロード

パワーロガービューワ SF1001 仕様

機能	
時系列 グラフ表示	表示項目 電圧 / 電流 / 有効電力 / 無効電力 / 皮相電力 力率 / 周波数 / 有効電力量 / 無効電力量 デマンド量 / デマンド値 / 電圧不平衡率
	積み重ねグラフ表示: 最大 16 系統
	カーソル計測: 1 カーソルによる測定値表示
帳票表示	表示項目は時系列グラフ表示と同様
	日報 / 週報 / 月報表示 指定した期間の日報 / 週報 / 月報を集計して表示
	負荷率演算表示 日報 / 週報 / 月報にて負荷率、需要率を演算し結果表示
時間帯別集計	4区分までの時間帯を指定し、時間帯別にデータを集計
波形表示	指定された日時の波形データを表示
コピー機能	各表示を画像としてクリップボードへコピー可能

一般	
製品保証期間	1 年間
表示体	3.5 型 TFT カラー液晶ディスプレイ (320×240 ドット)
	日本語 / 英語 / 中国語 (簡体字) バックライト AUTO OFF 機能あり (2 分で動作) AUTO OFF 時は、PowerLED 点滅
使用場所	屋内、汚染度 2、高度 2000m まで
使用温湿度範囲 (結露しないこと)	0℃～50℃、80% rh 以下 (結露しないこと) バッテリー動作時: 0℃～40℃ バッテリー充電時: 10℃～40℃
保存温湿度範囲 (結露しないこと)	-10℃～60℃、80% rh 以下 ただしバッテリーは -10℃～30℃
端子間 最大定格電圧	電圧入力部: AC1.7V, 2.4Vpeak 電流入力部: AC1.7V, 2.4Vpeak
対地間 最大定格電圧	電圧入力部: 600V 測定カテゴリ III (PW9020 使用時) 300V 測定カテゴリ IV (PW9020 使用時) 電流入力部: 使用するクランプセンサによる
耐電圧	AC7.06kVrms (PW9020 使用時)
適合規格	安全性: EN61010 / EMC: EN61326, EN61000-3-2, EN61000-3-3
電源	(1) AC アダプタ Z1008: AC100～240V (50/60Hz) 最大定格電力: 45VA (AC アダプタ含む) (2) バッテリーパック 9459 (Ni-MH 電池) 連続使用時間 約 5 時間 (バックライト OFF) 最大定格電力: 4VA
充電機能	充電時間: 最大 6 時間 10 分 (23℃において) バッテリーパック 9459 装着状態で AC アダプタを接続すること により充電可能 (本体電源 ON/OFF どちらでも充電可能)
バックアップ 電池寿命	時計・設定条件バックアップ用 (リチウム電池) 約 10 年 (23℃参考値)
外形寸法	約 180 W×100 H×48 D mm (PW9002 装着なし) 約 180 W×100 H×67.2 D mm (PW9002 装着時)
質量	約 540g (PW9002 装着なし)、約 820g (PW9002 装着時)
付属品	電圧センサ PW9020×3 AC アダプタ Z1008×1 / USB ケーブル×1 本 取扱説明書×1冊 / 測定ガイド×1枚 カラースパイラルチューブ赤青黄×各4個 スパイラルチューブ黒×10個

印刷機能	時系列グラフ表示・帳票表示・設定表示で表示さ れている内容のプレビューおよび印刷
	コメント入力: 各印刷で任意文字コメント挿入可 ヘッダ/フッタ設定: 各印刷でヘッダ/フッタの設定可能 対応プリンタ: 使用 OS に対応しているプリンタ
	設定した期間の内容 (固定) を印刷
レポート 印刷	出力内容: 標準 / 出力項目選択
	出力可能項目: 時系列グラフ / 帳票 / 日報 / 波形
	レポート作成方式: 標準印刷
レポート出力設定: レポート出力設定を保存 / 読み込み	

対応機種 / 対応 OS	
読み込み対応機種	PW3365-10 / PW3360-10 / PW3360-11
パソコン 対応 OS	Windows 8 (32/64bit) / 7 SP1 以上 (32/64bit) Vista SP2 以上 (32bit) / XP SP3 以上 (32bit)

電流クランプセンサ ラインナップ

					
クランプオンセンサ 9694 20,000 円 (税抜き) コード長 3m	クランプオンセンサ 9660 18,000 円 (税抜き) コード長 3m	クランプオンセンサ 9661 20,000 円 (税抜き) コード長 3m	クランプオンセンサ 9669 28,000 円 (税抜き) コード長 3m	クランプオンセンサ 9695-02 9,800 円 (税抜き)	クランプオンセンサ 9695-03 9,800 円 (税抜き)
				接続ケーブル 9219 4000 円 (税抜き) が必要で  コード長 3m 別売り	
測定可能導体径 φ 15mm	φ 15mm	φ 46mm	φ 55mm / 80×20mm プスパー	φ 15mm	φ 15mm
定格一次電流 AC5A	AC100A	AC500A	AC1000A	AC50A	AC100A
精度 振幅 45-66Hz/位相 45-5kHz ±0.3% rdg. ±0.02% f.s. ±2° 以内	±0.3% rdg. ±0.02% f.s. ±1° 以内	±0.3% rdg. ±0.01% f.s. ±0.5° 以内	±1.0% rdg. ±0.01% f.s. ±1° 以内	±0.3% rdg. ±0.02% f.s. ±2° 以内	±0.3% rdg. ±0.02% f.s. ±1° 以内
周波数特性 40-5kHz ±1.0% 以内	±1.0% 以内	±1.0% 以内	±2.0% 以内	±1.0% 以内	±1.0% 以内
外部磁界の影響 AC400A/m の磁界にて 0.1A 相当以下	0.1A 相当以下	0.1A 相当以下	1A 相当以下	0.1A 相当以下	0.1A 相当以下
導体位置の影響 ±0.5% 以内	±0.5% 以内	±0.5% 以内	±1.5% 以内	±0.5% 以内	±0.5% 以内
対地間最大定格電圧 CAT III 300V rms	CAT III 300V rms	CAT III 600V rms	CAT III 600V rms	CAT III 300V rms	CAT III 300V rms
最大入力電流 45-66Hz 50A 連続	130A 連続	550A 連続	1000A 連続	60A 連続	130A 連続
寸法 mm・質量 46 W × 135H × 21D / 230g	46 W × 135H × 21D / 230g	78 W × 152H × 42D / 380g	99.5 W × 188H × 42D / 590g	50.5 W × 58H × 18.7D / 50g	50.5 W × 58H × 18.7D / 50g
	フレキシブルクランプオンセンサ CT9667 40,000 円 (税抜き) センサ回路 2m / 回路 - コネクタ 1m				
測定可能導体径 φ 254mm	φ 254mm		測定可能導体径 φ 40mm	φ 30mm	
定格一次電流 AC500A/ AC5000A	AC500A/ AC5000A		定格一次電流 AC10A*	AC10A*	
精度 振幅 45-66Hz 位相 ±2.0% rdg ±0.3% f.s. / ±1° 以内	±2.0% rdg ±0.3% f.s. / ±1° 以内		精度 振幅 45-66Hz 位相 50 または 60Hz ±1.0% rdg ±0.05% f.s. / ±3° 以内	±1.0% rdg ±0.05% f.s. / ±5° 以内	
周波数特性 10-20kHz ±3dB 以内	±3dB 以内		周波数特性 40 - 5kHz ±5% 以内	±5% 以内	
外部磁界の影響 1.5% / f.s. 以下 (AC400A/m の磁界にて)	1.5% / f.s. 以下 (AC400A/m の磁界にて)		外部磁界の影響 最大 7.5mA (AC400A/m の磁界にて)	最大 7.5mA (AC400A/m の磁界にて)	
導体位置の影響 ±3% 以内	±3% 以内		導体位置の影響 ±0.1% 以内	±0.1% 以内	
対地間最大定格電圧 CAT III 1000V rms / CAT IV 600V rms	CAT III 1000V rms / CAT IV 600V rms		対地間最大定格電圧 CAT III 300V rms	CAT III 300V rms	
最大入力電流 45-66Hz 10000A 連続	10000A 連続		最大入力電流 45-66Hz 30A 連続	10A 連続	
寸法 mm・質量 回路ボックス部 35W × 120.5H × 34D / 470g	回路ボックス部 35W × 120.5H × 34D / 470g		寸法 mm・質量 74 W × 145H × 42D / 380g	60 W × 112.5H × 23.6D / 160g	
電源 単3形アルカリ乾電池 (LR6) ×2 または、別売り ACアダプタ 9445-02 ¥5,800	単3形アルカリ乾電池 (LR6) ×2 または、別売り ACアダプタ 9445-02 ¥5,800		備考 電力測定には使用できません *PW3365-10 では測定レンジ AC5A max です。	電力測定には使用できません *PW3365-10 では測定レンジ AC5A max です。	

測定レンジ構成

クランプオンセンサ 9694 / 9695-02 ^{※1}						
電圧	結線	電流				
		500.00mA	1.0000A	5.0000A	10.000A	50.000A
400.0V	1P2W	200.00W	400.00W	2.0000kW	4.0000kW	20.000kW
	1P3W 1P3W1U 3P3W2M 3P3W3M	400.00W	800.00W	4.0000kW	8.0000kW	40.000kW
	3P4W	600.00W	1.2000kW	6.0000kW	12.000kW	60.000kW

クランプオンセンサ 9660 / 9695-03 / 9661 ^{※2}						
電圧	結線	電流				9661のみ 500.00A
		5.0000A	10.000A	50.000A	100.00A	
400.0V	1P2W	2.0000kW	4.0000kW	20.000kW	40.000kW	200.00kW
	1P3W 1P3W1U 3P3W2M 3P3W3M	4.0000kW	8.0000kW	40.000kW	80.000kW	400.00kW
	3P4W	6.0000kW	12.000kW	60.000kW	120.00kW	600.00kW

クランプオンセンサ 9669				
電圧	結線	電流		
		100.00A	200.00A	1.0000kA
400.0V	1P2W	40.000kW	80.000kW	400.00kW
	1P3W 1P3W1U 3P3W2M 3P3W3M	80.000kW	160.00kW	800.00kW
	3P4W	120.00kW	240.00kW	1.2000MW

フレキシブルクランプオンセンサ CT9667 (CT9667-5kA 選択時)				
電圧	結線	電流		
		500.00A	1.0000kA	5.0000kA
400.0V	1P2W	200.00kW	400.00kW	2.0000MW
	1P3W 1P3W1U 3P3W2M 3P3W3M	400.00kW	800.00kW	4.0000MW
	3P4W	600.00kW	1.2000MW	6.0000MW

フレキシブルクランプオンセンサ CT9667 (CT9667-500A 選択時)				
電圧	結線	電流		
		50.00A	100.00A	500.00A
400.0V	1P2W	20.000kW	40.000kW	200.00kW
	1P3W 1P3W1U 3P3W2M 3P3W3M	40.000kW	80.000kW	400.00kW
	3P4W	60.000kW	120.00kW	600.00kW

漏洩電流：クランプオンリークセンサ 9657-10 / 9675	
レンジ	50.000mA / 100.00mA / 500.00mA / 1.0000A / 5.0000A

組合せ確度

PW3365-10 + PW9020 + クランプセンサ

レンジ	9694	9695-02
50.000A	—	±2.3% rdg. ±0.32% f.s.
10.000A	—	±2.3% rdg. ±0.4% f.s.
5.0000A	±2.3% rdg. ±0.32% f.s.	±2.3% rdg. ±0.5% f.s.
1.0000A	±2.3% rdg. ±0.4% f.s.	±2.3% rdg. ±1.3% f.s.
500.00mA	±2.3% rdg. ±0.5% f.s.	±2.3% rdg. ±2.3% f.s.

レンジ	9660, 9695-03	9661
500.00A	—	±2.3% rdg. ±0.31% f.s.
100.00A	±2.3% rdg. ±0.32% f.s.	±2.3% rdg. ±0.35% f.s.
50.000A	±2.3% rdg. ±0.34% f.s.	±2.3% rdg. ±0.4% f.s.
10.000A	±2.3% rdg. ±0.5% f.s.	±2.3% rdg. ±0.8% f.s.
5.0000A	±2.3% rdg. ±0.7% f.s.	±2.3% rdg. ±1.3% f.s.

レンジ	9669
1.0000kA	±3% rdg. ±0.31% f.s.
200.00A	±3% rdg. ±0.35% f.s.
100.00A	±3% rdg. ±0.4% f.s.

レンジ	CT9667 5.000kA レンジ	CT9667 500A レンジ
5.0000kA	±4% rdg. ±0.6% f.s.	—
1.0000kA	±4% rdg. ±1.8% f.s.	—
500.00A	±4% rdg. ±3.3% f.s.	±4% rdg. ±0.6% f.s.
100.00A	—	±4% rdg. ±1.8% f.s.
50.000A	—	±4% rdg. ±3.3% f.s.

確度保証条件	ウォームアップ時間 30 分、正弦波入力、周波数 50/60Hz 対地間電圧 400V 以下
確度保証温湿度範囲	23℃ ±5℃、80% rh 以下
確度保証表示範囲	有効測定範囲
確度保証期間	1 年間
実時間確度	±0.3s/ 日以内 (電源 ON 時、使用温湿度範囲内)
温度係数	±0.1% f.s. /℃ 以内 (23℃ ±5℃ 以外)
外部磁界の影響	±1.5% f.s. (AC400A/m, 50/60Hz の磁界中において)
放射性無線周波数 電磁界の影響	10V/m にて電圧・有効電力 ±5% f.s. 以内
皮相電力	各測定値からの演算に対して ±1dgt.
無効電力	基本波演算の場合 ±2.0% rdg. ±3.0% f.s.+ クランプセンサ確度 (無効率 =1) 実効値演算の場合 各測定値からの演算に対して ±1dgt.
電力量	有効電力、無効電力の各測定確度 ±1dgt.
力率	各測定値からの演算に対して ±1dgt.
周波数	±0.5% rdg. (電圧 90 ~ 520V の正弦波入力において)
デマンド値	有効電力、無効電力の各測定確度 ±1dgt.
デマンド量	有効電力、無効電力の各測定確度 ±1dgt.

*1 9694 センサ (CAT III 300V) は 500mA ~ 5A レンジまで、
9695-02 センサ (CAT III 300V) は 500mA ~ 50A レンジまでが確度保証範囲

*2 9660, 9695-03 センサ (CAT III 300V) は 5A ~ 100A レンジまで、
9661 センサ (CAT III 600V) は 5A ~ 500A レンジまでが確度保証範囲

表示範囲 / 有効測定範囲 / 有効ピーク範囲表

電流レンジ代表例：クランプオンセンサ 9661

項目	レンジ	表示範囲	有効測定範囲		表示範囲	有効ピーク
		下限	下限	上限	上限	範囲
電圧	400V 単一レンジ	5.0V	90.0V	520.0V	520.0V	±750Vpeak
電流 (代表)	5A レンジ	0.0200A	0.2500A	5.5000A	6.5000A	±20Apeak
	10A レンジ	0.040A	0.500A	11.000A	13.000A	±40Apeak
	50A レンジ	0.200A	2.500A	55.000A	65.000A	±200Apeak
	100A レンジ	0.40A	5.00A	110.00A	130.00A	±400Apeak
	500A レンジ	2.00A	25.00A	550.00A	650.00A	±1000Apeak

本体価格

クランプオンパワーロガー PW3365-10 ¥220,000 (税抜き)

【付属品】

- ・ 電圧センサ PW9020 3本 ・ 取扱説明書 / 測定ガイド 1冊 / 1枚
- ・ ACアダプタ Z1008 1個 ・ カラースパイラルチューブ赤青黄 各色4個
- ・ USBケーブル (0.9m) 1本 ・ スパイラルチューブ (コード結束用) 10個



クランプオンパワーロガーPW3365-10本体のみでは、電流・電力の測定はできません。電流・電力測定には別売のクランプオンセンサをお買い求めください。3P3W3M、3P4Wの測定を行う場合は電圧センサを別途1本追加でご購入ください。また、測定データの保存には動作保証されたオプションのSDカードをお買い求め頂き、ご使用ください。

オプション

クランプオンセンサ (負荷電流用)

クランプオンセンサ	9694	(AC5A)	¥20,000 (税抜き)
クランプオンセンサ	9660	(AC100A)	¥18,000 (税抜き)
クランプオンセンサ	9661	(AC500A)	¥20,000 (税抜き)
クランプオンセンサ	9669	(AC1000A)	¥28,000 (税抜き)
フレキシブルクランプオンセンサ	CT9667	(AC5000A)	¥40,000 (税抜き)
クランプオンセンサ *	9695-02	(AC50A)	¥9,800 (税抜き)
クランプオンセンサ *	9695-03	(AC100A)	¥9,800 (税抜き)
接続ケーブル	9219	(9695-02/03用)	¥4,000 (税抜き)

* 9695-02, 9695-03 をご購入時には、別売りの接続ケーブル 9219 もお求めください。

クランプオンアダプタ 9290-10

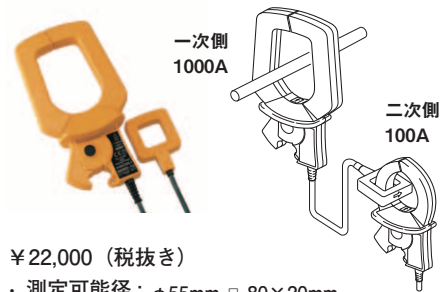

¥22,000 (税抜き)

- ・ 測定可能径: φ55mm □ 80×20mm
- ・ 対地間最大定格電圧: CAT III 600V
- ・ コード長: 3m

1次側電流を2次側で10:1のCT比で下げることができます

クランプオンリークセンサ (漏れ電流用)

クランプオンリークセンサ	9657-10	¥20,000 (税抜き)
クランプオンリークセンサ	9675	¥20,000 (税抜き)

パワーロガービューワ SF1001

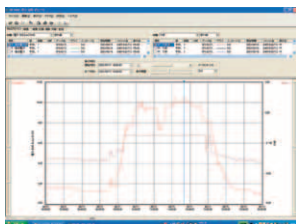

¥30,000 (税抜き)

動作環境 OS

Windows 8 (32/64bit 版)
Windows 7 SP1 以上 (32/64bit 版)
Windows Vista SP2 以上 (32bit 版)
Windows XP SP3 以上 (32bit 版)

- ・ 時系列グラフ表示
- ・ 帳票表示
- ・ 日報 / 週報 / 月報表示
- ・ コピー機能
- ・ 印刷機能

バッテリーセット PW9002



¥12,000 (税抜き)

バッテリーカバーとバッテリーパックのセット

バッテリーパック 9459

交換用にバッテリーパックのみ購入時
¥10,000 (税抜き)

電圧センサ PW9020



¥30,000 (税抜き)

3本本体標準付属
別途購入用 (1本単位) コード長3m

携帯用ケース C1005/C1008



C1005

¥15,000 (税抜き)

寸法: 約 390W
約 275H
約 110D mm

C1008

¥18,000 (税抜き)

寸法: 約 390W
約 275H
約 150D mm

ACアダプタ Z1008



¥12,000 (税抜き)

本体標準付属品
別途購入用

SDメモリカード 2GB Z4001



¥12,000 (税抜き)

HIOKI 純正オプション品をご使用ください。
それ以外のメディアは動作保証外になります。

LANケーブル 9642



¥3,000 (税抜き)

コード長5m / ストレート
クロス変換コネクタ付属

HIOKI

日置電機株式会社

本社 TEL 0268-28-0555 FAX 0268-28-0559
〒386-1192 長野県上田市小泉 81

東北(営) TEL 022-288-1931 FAX 022-288-1934
〒984-0011 仙台市若林区六丁の目西町 8-1

長野(営) TEL 0268-28-0561 FAX 0268-28-0569
〒386-1192 長野県上田市小泉 81

東京(営) TEL 03-5835-2851 FAX 03-5835-2852
〒101-0032 東京都千代田区岩本町 2-3-3

北関東(営) TEL 048-266-8161 FAX 048-269-3842
〒333-0847 埼玉県川口市芝中田 2-23-24

横浜(営) TEL 045-470-2400 FAX 045-470-2420
〒222-0033 横浜市港北区新横浜 2-13-6

名古屋(営) TEL 052-462-8011 FAX 052-462-8083
〒450-0001 名古屋市中村区新緑 1-47-1 名古屋国際センタービル 24F

大阪(営) TEL 06-6380-3000 FAX 06-6380-3010
〒564-0063 大阪府吹田市江坂町 1-17-26

広島オフィス TEL 082-879-2251 FAX 082-879-2253
〒731-0122 広島市安佐南区中筋 3-28-13

福岡(営) TEL 092-482-3271 FAX 092-482-3275
〒812-0006 福岡市博多区上牟田 3-8-19

お問い合わせは...

※このカタログの記載内容は2014年10月24日現在のものです。 ※本カタログ記載の仕様、価格等はお断りなく改正・改訂することがありますが、ご了承願います。
※お問い合わせは最寄りの営業所または本社コールセンター ☎ 0120-72-0560 (9:00~12:00, 13:00~17:00, 土日祝日除く) TEL 0268-28-0560 E-mail: info@hioki.co.jp まで。
※輸出に関するお問い合わせは外国営業部 (TEL 0268-28-0562 FAX 0268-28-0568 E-mail: os-com@hioki.co.jp) までお願いいたします。

PW3365J4-4XE