

遊具のようなロフト用階段「KIDS Lofty」誕生。

カラフルでユニークなデザインが、子供の冒険心を芽生えさせます。

楽しく、夢ふくらむロフト用階段「キッズロフティー」。

4タイプ揃っての誕生です。



KIDS
キッズロフティー
Lofty
ロフト用階段





「SQUARE」

スクエア

あくまでも、まっすぐにこだわったシンプルな構成。
ビビットな赤で包み、わくわく感いっぱいのキッズロフティ『スクエア』です。



KIDS Lofty 「スクエア」

角パイプで直線だけの四角構成。
側面までも直線に仕上げました。

部分詳細

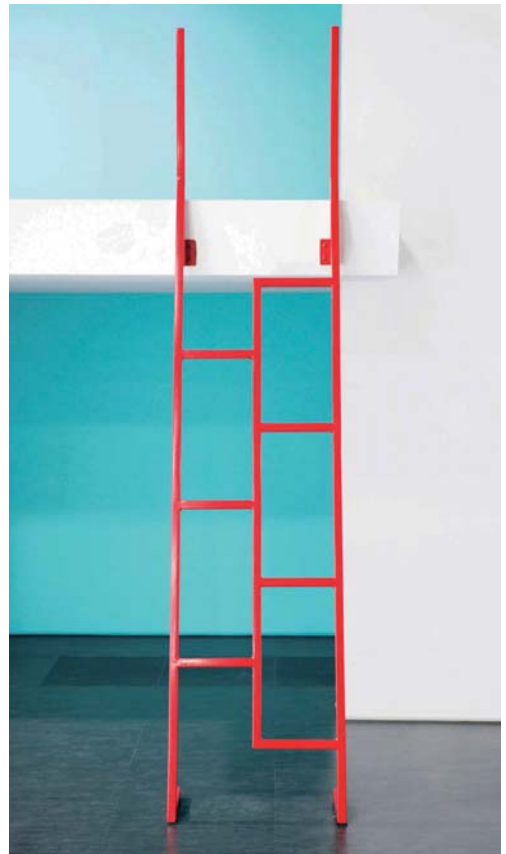
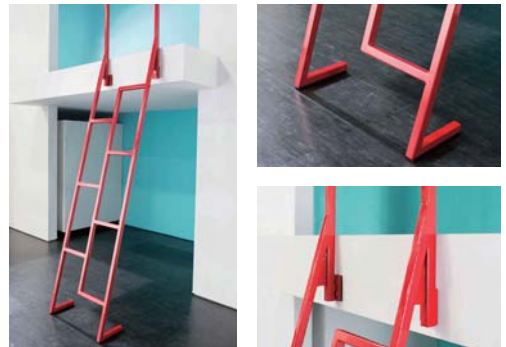

SPECIFICATION 材質・表面処理

材質	仕上げ	重量	価格
パイプ：一般構造用角形鋼管STKR400	粉体塗装 (TXフリー)	22kg	180,000円 (消費税抜き)
緩衝材：CRゴム 色：ブラック (無処理)			※H2860mm、11段

「SNAKE」

スネーク

青と緑の丸パイプが交差しながら

上へ上へと伸びる、ユニークな形状のキッズロフティ『スネーク』。ついつい、お友達も集まります。



KIDS Loft 「スネーク」

キッズロフティ
ロフト用階段

へびのような形状と青と緑のカラーリングが子どもの冒険心を芽生えさせます。

部分詳細



SPECIFICATION 材質・表面処理

材質	仕上げ	重量	価格
パイプ：機械構造用炭素鋼鋼管STKM	粉体塗装（TXフリー）	23kg	290,000円（消費税抜き） ※H2860mm、11段
緩衝材：EPDM 色：ホワイト（無処理）			

「TUBE」

チューブ

垂直に伸びる斬新な発想のキッズロフティ『チューブ』
チューブのようなトンネルをくぐれば、さあ、宇宙空間へワープです。



KIDS Loft 「チューブ」

キッズロフティ
ロフト用階段

夢あふれるデザインが子どもの好奇心を引き出し、
チューブでの安全性も考慮しました。

部分詳細



SPECIFICATION 材質・表面処理

材質	仕上げ	重量	価格
ポール : 一般構造用炭素鋼管STK400	粉体塗装 (TXフリー)	68kg	600,000円 (消費税抜き) ※H2860mm、11段
手すり : 一般構造用圧延鋼材SS400			
その他部材 : 一般構造用圧延鋼材SS400			

「GEO」
ジオ

長方形、五角形、円形などのステップと、広い踊り場のあるキッズロフティー『ジオ』
子どもたちの心を引き込んで、ついつい上りたくなります。



KIDS Lofty 「ジオ」 キッズロフティー ロフト用階段

3色のパステルカラーと幾何学模様が
子どもたちの「知育」へとつながります。

部分詳細



SPECIFICATION 材質・表面処理

材質	仕上げ	重量	価格
フレーム：一般構造用圧延鋼材SS400			
パイプ：一般構造用炭素鋼管STK400	粉体塗装（TXフリー）	62kg	630,000円（消費税抜き） ※H2860mm、11段
化粧板：ゴム集成材 ウレタン系塗装（TXフリー）			

ロフト用階段キッズロフティー

「スネーク」

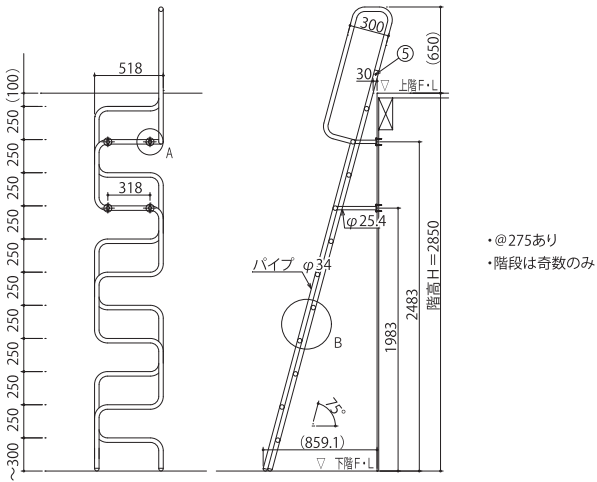
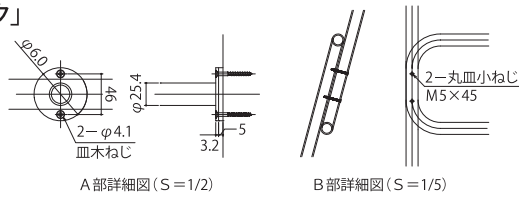

「スクエア」

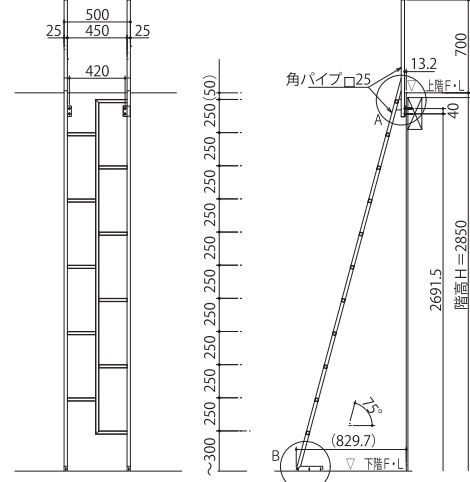
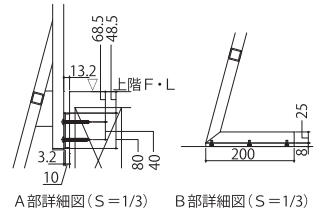

「チューブ」

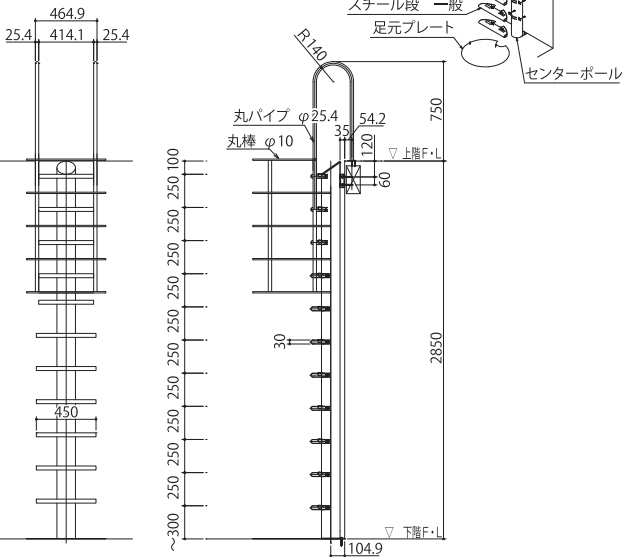
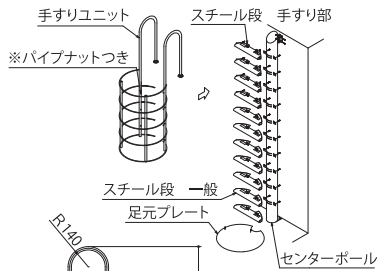

「ジオ」

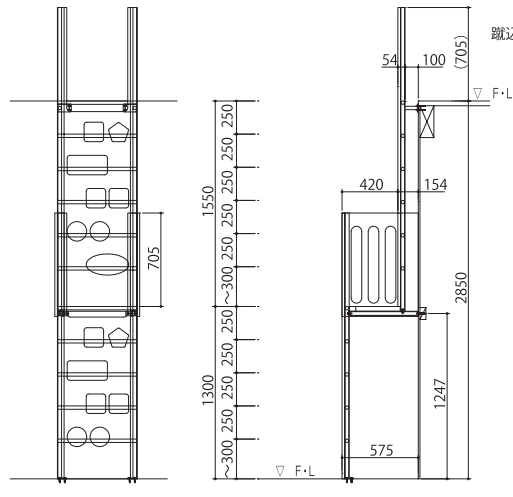
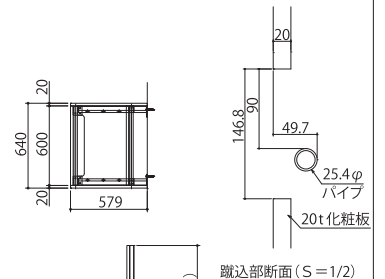

大好評！図面を無料でダウンロード <http://www.kdat.jp>

カズデンアーキテック株式会社

東京本社 / 〒110-0015 東京都台東区東上野2-14-1 マルコーセンタービル8F
 大阪営業所 / 〒530-0002 大阪市北区曽根崎新地2-6-30 エム・タナカ梅田ビル3F
 名古屋営業所 / 〒460-0026 愛知県名古屋市中区伊勢山2-11-15 A.Sビル金山4F
 北関東営業所 / 〒367-0111 埼玉県児玉郡美里町古郡土井下 667-7
 仙台営業所 / 〒984-0011 宮城県仙台市若林区六丁の目西町 8-1 斎喜センタービル 5F
 住建営業部 / 〒367-0112 埼玉県児玉郡美里町木部 116

TEL : 03-5812-2295 FAX : 03-5812-2297
 TEL : 06-6345-2415 FAX : 06-6345-2416
 TEL : 052-332-6055 FAX : 052-332-6088
 TEL : 0495-76-3675 FAX : 0495-76-3896
 TEL : 022-390-0121 FAX : 022-390-0124
 TEL : 0495-76-4816 FAX : 0495-76-4251

※このカタログに掲載した製品の仕様、外観、製品価格は改良等の理由で予告なしに変更することがあります。価格は税抜き価格となります。
 ※掲載した写真は一部レタッチ修正を行っております。また、印刷の都合上実際の色と異なることがあります。